

CASE IH
AGRICULTURE
FOR THOSE WHO DEMAND MORE

MAGNUM™ AFS CONNECT™

310 - 400 pk TRACTOREN



DE MAGNUM MET CONNECTIES

- Het AFS Connect-telematicaportaal is een gateway naar de Magnum AFS Connect™-serie tractoren
- Uitgebreide functies op afstand
 - Serviceondersteuning op afstand
 - Displayweergave op afstand
 - Firmware Over The Air (FOTA)
- Nieuw MyCase IH-platform

ERVAAR PURE VRIJHEID

- Intuïtief besturingssysteem AFS Vision Pro met nieuwe AFS Pro 1200 lcd-monitor
- Case IH-encoder met draaiknop – intuïtieve navigatie en instelling
- Toonaangevende configureerbare knoppen – kunnen geprogrammeerd worden met ruim 100 functies

STERK, STERKER, MAGNUM

- Krachtige en betrouwbare motoren: van 310 pk nominaal tot 435 pk maximaal vermogen
- Grote banden verkrijgbaar met een diameter tot 2,15 m
- Magnum Rowtrac – de volledig geïntegreerde rijoplossing met rupsbanden
- Achterhef met hefvermogen tot 11.700 kg

OPLOSSINGEN OP MAAT – VOOR BOEREN EN LOONWERKERS

- Efficiëntie – 50 km/u bij 1.350 tpm (CVXDrive)
- Comfort – semi-actieve hydraulische cabineophanging en geveerde vooras voor een comfortabele rit
- Veelzijdige configuratie – Continu variabele CVXDrive-transmissie of PowerDrive Full Powershift-transmissie



DE LANDBOUW ERVAREN

zoals het hoort



NIEUWE AFMETINGEN.....	04 - 07	AFTAKAS EN HYDRAULISCH SYSTEEM.....	36 - 41
INSTELLINGEN VOOR ALLE WERKZAAMHEDEN	08 - 11	AFS EN AFS CONNECT	42 - 49
CABINE	12 - 23	ONDERHOUD.....	50 - 55
MOTOR, TRANSMISSIE, AANDRIJFLIJN	24 - 31	DUURZAAMHEID	56 - 57
ROWTRAC.....	32 - 35	SPECIFICATIES	58 - 59

DE TRACTOR VAN MORGEN VOOR DE BEDRIJFSMANAGER VAN VANDAAG

De nieuwe Magnum AFS Connect

Jaren onderzoek in combinatie met praktijkervaring en internationale klantfeedback zijn ongekend waardevol. Het is de reden waarom we een innovatief tractorconcept kunnen presenteren, dat de zware, toekomstgerichte landbouw vertegenwoordigt en zelfs de meest veeleisende klanten tevreden stelt.

DE MAGNUM AFS CONNECT MET NETWERK

Het zit hem in de naam – de Magnum AFS Connect is uitgerust met de nieuwste telematicatoepassingen. Bedrijfsmanagers en bestuurders kunnen, geheel draadloos, informatie overdragen tussen de tractor, een telefoon, een tablet of een desktopcomputer. Dankzij AFS Connect-telematica hebt u de vrijheid om uw beslissingen te ondersteunen met alle verzamelde gegevens, om de juiste beslissing op het juiste moment te nemen, altijd en overal. De AFS Vector Pro-ontvanger werkt met verschillende GPS-signalen, voor de beste dynamische nauwkeurigheid.

GENIET VAN PURE VRIJHEID

Het AFS Vision Pro-concept, voorzien van de innovatieve AFS Pro 1200-touchscreenmonitor met Bluetooth-functionaliteit is standaard op de nieuwe Magnum. Het is ontworpen in samenwerking met boeren over de hele wereld, voor een maximale gebruiksvriendelijkheid en productiviteit.

NIET TE EVENAREN PRESTATIES

Leverst prestaties van hoog niveau, en is zuinig en betrouwbaar: een indrukwekkende motor, krachtig hydraulisch systeem, hoogwaardige aftakas en uitstekende vermogensoverdracht maken van de Magnum een tractor die zijn gelijke niet kent. De Magnum-serie is beter dan de beste en zet een nieuwe standaard in de landbouw-, bosbouw en infrastructuursector. Magnum maakt het onmogelijke mogelijk.

AFS VECTOR PRO-ONTVANGER

- Onderdelen met een geconsolideerd en geïntegreerd ontwerp voor een consistente en nauwkeurige geleiding

CAMERA'S

- De AFS Pro 1200 heeft vier (4) camera-ingangen. Voor en achter kunnen camera's aangebracht zijn met het Deluxe Technology- en Luxury-cabinepakket

360° LEDVERLICHTINGSPAKKET

- Werk wanneer u maar wilt met max. 20 ledlampen die superieur zicht in het donker bieden

MOTOR

- 6-cilinder FPT Cursor 9-motor met een cilinderinhoud van 8,7 l en moderne common-rail 4-kleppentechnologie, intercooler en turbocompressor met variabele geometrie (eVGT)
- 310-396 pk nominaal vermogen, 39 pk extra vermogen met boost
- Milieuvriendelijk: voldoet aan de EU-emissieniveaus van Fase V
- HI-eSCR2-systeem met dieseloxydatiekatalysator (DOC) en SCR-katalysator (SCRoF)
- Geen uitlaatgasretour (EGR) nodig
- Onderhoudsvrij en meervoudig gepatenteerd uitlaatgasbehandelingssysteem

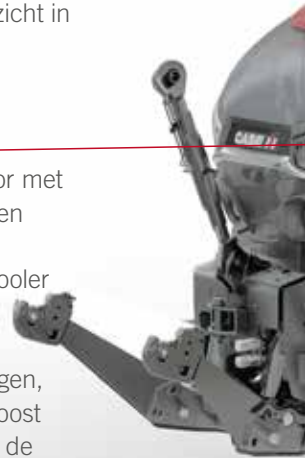

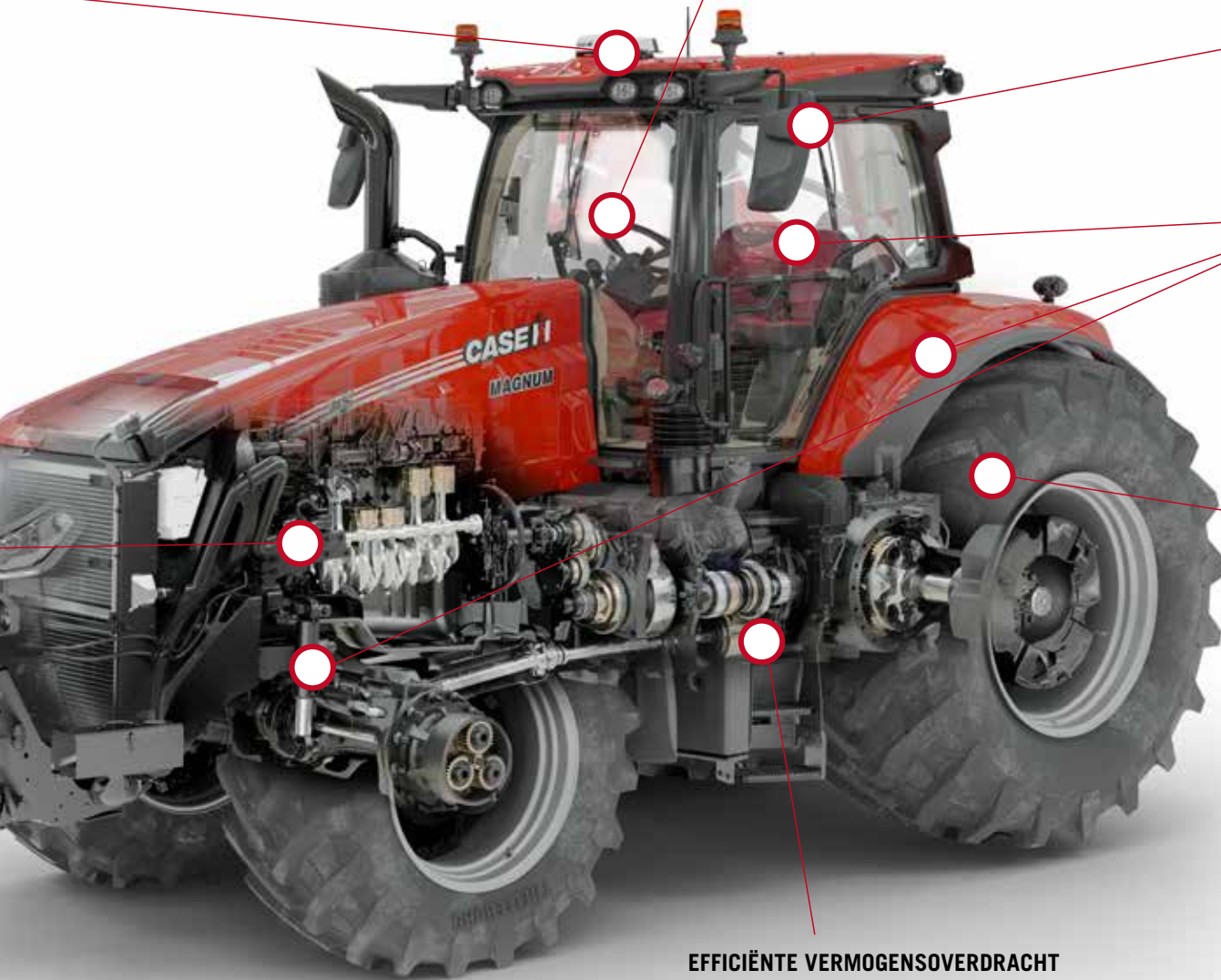

NIEUWE BESTURINGSCONSOLE

- Multicontroller-armleuning met geïntegreerde AFS Pro 1200 lcd-monitor met hoge resolutie
- Case IH-encoder met draaiknop voor snel toegang tot de werk- en instellingenmenu's
- Kleurenrendementsmonitor op de rechter A-stijl voor een snelle blik op de informatie

SPIEGELS

- Elektrisch verstelbare en elektronisch uitschuifbare spiegels op luxe cabine worden vanuit de cabine van de tractor bediend voor eenvoudige aanpassingen

UITMUNTEND RIJCOMFORT

- Nieuwe semi-actieve, hydraulische cabineophanging
- Actieve bestuurdersstoel
- Geveerde vooras

CONTROLE BANDENSPIEGING

- Bewaak en bekijk de bandenspanning van tractor en aanhanger via de AFS Pro 1200-monitor.

HYDRAULISCH SYSTEEM

- Hoogrendements CCLS-pompen met debieten van 166 l/min tot een geweldige 282 l/min (Twin-Flow-pomp)
- Tot 11.700kg hefcapaciteit
- Fronthef met maximaal hefvermogen van 4.070 kg
- Externe bedieningselementen voor achterhefinrichting, hydraulisch systeem en aftakas
- Tot 6 elektrohydraulische regelventielen achter en tot 3 speciale centraal gemonteerde elektrohydraulische regelventielen voor werkzaamheden met de fronthef of de frontaftakas

EFFICIËNTE VERMOGENSOVERDRACHT

- 18x4 en 19x4 PowerDrive - Full Powershift-transmissie
- Nieuwe 21x5 PowerDrive - Full Powershift-transmissie voor Magnum 400 met 40 km/u ECO of 50 km/u ECO
- CVXDrive - Continu variabele transmissie van 0-50 km/u met actieve stilstandregeling
- Automatisch productiviteitsmanagement (APM) – perfecte interactie van motor en transmissie

DE MEEST INDRIKWEKKENDE MAGNUM OOIT

Volledig gemoderniseerd – vanbinnen en vanbuiten



De Magnum is altijd een klasse apart geweest voor wat betreft prestaties, efficiëntie en productiviteit. De nieuwe editie gaat nog een stap verder. De centrale interface is het besturingssysteem AFS Vision Pro, waarmee u alles kunt bedienen dat te maken heeft met precisielandbouw, tractorinstellingen en connectiviteit met onze geïntegreerde oplossingen.

DE VRIJHEID OM OP UW MANIER TE WERKEN

Er zijn momenten in het leven die we niet mogen missen - zoals misschien de verjaardag van uw kind of uw trouwdag. AFS Connect biedt u de vrijheid om exact daar te zijn waar u wilt. U hoeft niet in de cabine te zitten om alles te zien wat de bestuurder ziet. U kunt de AFS-monitor overal bekijken. Geïntegreerde telematica-oplossingen verbinden uw bedrijf, uw machinepark en uw gegevens in een netwerk. Met AFS Connect kunt u uw tijd optimaliseren door de gegevens die u genereert, te benutten om solide managementbeslissingen te nemen.

DE NIEUWE CABINE VAN DE CASE IH MAGNUM - EEN GEVOEL VAN VRIJHEID

Het nieuwontworpen interieur van de Magnum AFS Connect bevat eersteklas materialen en een kwaliteitsniveau dat u gewend bent van de auto-industrie. Alle bedieningen zijn logisch geplaatst en de Multicontroller-armleuning kan in hoogte en lengte worden versteld voor een perfecte "pasvorm". Dankzij praktische details, zoals 5 V-USB-poorten, 12 V-contactdozen, verschillende monitorsteunen, meer dan genoeg opslagruimte, bekerhouders en zelfs een 230 V-stroomvoorziening, voelt u zich beter thuis in de cabine.

NIEUWE INTERIEURKENMERKEN, EXACT WAT U NODIG HEBT

De AFS Pro 1200-monitor is een glashelder HD Icd-touchscreen. De gebruikersinterface kan zo worden geconfigureerd dat u de belangrijkste informatie in één oogopslag ziet. De optionele op afstand bedienbare key-fob vergrendelt of ontgrendelt de cabine met één druk op de knop en vormt daarmee de sleutel tot een effectieve diefstalbeveiliging.





SEIL
MAGNUM





KLAAR VOOR DE GROOTSTE UITDAGINGEN

Uw succes is onze drijfveer

Ondanks de vele facetten van uw onderneming, is het niet moeilijk de absolute prioriteiten op te noemen. Eenvoudigweg: hoge prestaties, bedieningsgemak, innovatieve technologie en de hoogste efficiëntie. Een andere belangrijke factor zijn oplossingen afgestemd op elke unieke set vereisten, aangezien perfectie voor iedereen anders is: klassieke boeren hebben andere behoeften dan gemeenten of landbouwloonwerkers.

Daarom kan de Magnum AFS Connect geheel worden afgestemd op uw behoeften: het afwerkingspakket, de transmissie, de banden zijn allemaal uw keuze voor maximaal comfort en waar voor uw geld.



STERK GENOEG VOOR ALLE WERKZAAMHEDEN

De nieuwe Magnum – een uitstekende keuze voor loonwerkers en boeren

Zoekt u hoge prestaties, brandstofefficiëntie, betrouwbare machines voor landbouwtoepassingen, wegwerkzaamheden of eventuele andere heavy-duty toepassingen? Zoek dan niet verder, maar bekijk de nieuwe Magnum-serie eens. Met de krachtige hydrauliek, hoogwaardige aftakas en uitstekende vermogensoverdracht naar de grond is de Magnum de juiste keuze voor elke taak.

PUUR VERMOGEN

De directe vermogensoverdracht van de motor naar de aftakas, de robuuste onderdelen en de aftakasonderdelen van een goed formaat met heavy-duty opstartvermogen maken van de Magnum de perfecte partner voor uw werkzaamheden. Of u nu stenen breekt bij de wegenbouw, hout versnipperd of grote balenpersen gebruikt, de Magnum is perfect voor u.

VRIJHEID OM MET ELK WILLEKEURIG WERKTUIG TE WERKEN

Met een hefvermogen tot 11.700 kg heeft de Magnum geen enkele moeite met zware werktuigen, zoals grondbewerkings- en zaai-combinaties. Voor een hoge hydraulische vraag is er een TwinFlow™-pomp met 282 l/min die tegelijkertijd de juiste druk en het juiste debiet levert, voor constante werkzaamheden, met bijvoorbeeld pneumatische zaaimachines. Perfect voor een constante werking, zoals de aandrijving van de ventilator op pneumatische zaai- of egmachines.

EEN WARE HOVENIER

De krachten van de Magnum gaan verder dan bouw- en wegwerkzaamheden, zoals het trekken van grote nivelleermachines. Hier komen trekvermogen en tractie bij kijken en de Magnum heeft genoeg van beide, dankzij de rupsbanden aan de achterkant of de achterbanden met een breedte van 900 mm en een diameter van 2,15 m. We bieden ook een volledig assortiment ballastgewichten voor zware trekwerkzaamheden. Daardoor is de Magnum bovendien de perfecte partner voor alle veldtoepassingen.



VOORDELEN

- Aftakas voor zwaar gebruik met een zachte start voor meer duurzaamheid
- TwinFlow™-pomp met een enorm max. debiet van 282 l/min voor werkzaamheden met een constante hydraulische belasting
- Hefvermogen tot 11.700 kg aan de achterkant, afhankelijk van de gekozen achteras en driepuntshef
- Opties voor CVXDrive-transmissie voor brandstofefficiëntie en PowerDrive-transmissie voor maximaal vermogen naar de grond
- Robuuste voor- en achterassen voor een volledig gehomologeerd toelaatbaar gewicht van 18.000 kg en voor Rowtrac zelfs 24.500 kg
- Spoorbreedtes van 61 cm en 76 cm voor minder samendrukking van de bodem en een maximaal trekvermogen bij een minimale voertuigbreedte van 2,99 m (Magnum Rowtrac)





UW FAVORIETE WERKPLEK

De meest comfortabele cabine

Ware schoonheid zit vanbinnen. De Magnum AFS Connect heeft immers een grote, luxe, bestuurdergerichte en intuïtieve cabine. Het gebruik van hoogwaardig materiaal, veeleisende productiestandaarden en bijzondere aandacht voor de ontwerpdetails leiden tot een echt gevoel van comfort. De slimme en praktische opbergoplossingen zijn daar nog maar één voorbeeld van. Tegelijkertijd zijn het nieuwe besturingssysteem AFS Vision Pro en de Multicontroller-armleuning een droom om mee te werken. De monitor met hoge definitie, geoptimaliseerde Multicontroller, joystick en Case IH-encoder bieden een intuïtieve bediening met eenvoudige menustructuren, een touchscreen en sneltoetsen. Zo eenvoudig is het gewoon.



WANNEER WERK NIET MEER ALS WERK VOELT

De nieuwe cabine – indrukwekkend hoge kwaliteit, indrukwekkend intuïtief

De eerste keer dat u in de nieuwe Magnum-cabine stapt, zullen de hoeveelheid ruimte en de kwaliteit van de onderdelen u verbazen. In het gehele interieur zijn hoogwaardige, vuilbestendige materialen gebruikt, terwijl de optionele lederen stoel en stuurwiel een vleugje eerste klas comfort toevoegen.

EEN HUISELIJKE WERKPLEK

Klim via de brede, verlichte treden met handsteunen omhoog, om in de heldere, stille cabine te komen met een geluidsniveau van slechts 67dB(A) en een ruitoppervlak van 6,4 m². Dankzij de automatische klimaatregeling, die u op de AFS Pro 1200-monitor kunt afstellen, in combinatie met een actief geveerde bestuurdersstoel is dit de meest comfortabele cabine ooit.

COMFORT BETEKENT FUNCTIONALITEIT

Het nieuwe ontwerp met vier stijlen en 360° zicht, en de nieuwontworpen Multicontroller-armleuning maken lange werkdagen gemakkelijker. De bestuurdersstoel draait 40°, zodat u makkelijk uw werktuigen kunt controleren. De optionele semi-actieve, hydraulische cabineophanging absorbeert schokken en hobbels voor een betere rijervaring. Actieve regeling houdt de zelfnivellerende cabine recht, zelfs in bochten of tijdens het remmen. De bestuurder kan de stugheid van de ophanging zelf kiezen, afhankelijk van het terrein.

MAXIMALE PRODUCTIVITEIT - ZELFS IN HET DONKER

Sommige dagen zijn langer dan andere. Wanneer u 's nachts moet werken, verzorgen 20 krachtige led-werk-

lampen een heldere verlichting 360° rondom de tractor, waardoor u het beste zicht op uw werktuigen hebt. De Follow-me-home-functie verlicht uw weg naar huis, zelfs nadat u de cabine hebt verlaten.

OOG VOOR DETAIL

In de cabine van de nieuwe Magnum zijn veel nieuwe ideeën verwerkt. Er zijn meer dan genoeg handige opbergvakken en aan de rechterkant kan een optionele ruime koelbox worden toegevoegd. Een lade onder de bestuurderstoel biedt ruimte voor grote voorwerpen. De elektrische kenmerken zijn ook herzien. Alle gebruikelijke elektrische aansluitingen zitten nu waar ze nodig zijn - boven het hoofd, achter de Multicontroller-armleuning en op beide spatborden. Andere nieuwe kenmerken, zoals een Bluetooth-radio, elektrische spiegels, klimaatregeling, max. vier ruitenwissers en max. vier zonneschermen ronden het uitgebreide interieur af.



VOORDELEN

- Tot 20 krachtige led-werklampen
- Nieuwe kleurenrendementsmonitor op de rechter A-stijl gemonteerd
- Zonneschermen voor, achter, links en rechts
- Elektrisch verstelbare uitschuifbare spiegels
- Automatische klimaatregeling
- Tal van opbergvakken
- Uitstekend zicht op de voorkant, zijkanten en achterkant, dankzij ruiten met een oppervlakte van 6,4 m²
- Luxe lederen stoel die 40 graden kan worden gedraaid
- Voetsteunen zoals op een motorfiets
- Gegevens- en stroompoorten



DELUXE- EN DELUXE TECHNOLOGY-CABINE

Welkom in eerste klasse

Voor Magnum-tractoren zijn vele verschillende pakketten met cabineafwerkingen verkrijgbaar. Of u nu de Deluxe-, Deluxe Technology- of de Luxury-cabine kiest, u krijgt een eerste klas werkomgeving die voorziet in uw bedrijfsbehoeften. Geen enkele andere tractor kan tippen aan het bestuurderscomfort en de ergonomie van de nieuwe Multicontroller-armleuning, waarmee u alle belangrijke machinefuncties kunt regelen.

De cabineafwerking van het Deluxe-pakket (zonder cabineophanging) is een economische oplossing met veel details om de productiviteit en gebruiksvriendelijkheid op lange werkdagen te maximaliseren. Voor wie meer comfort en meer functies wil, is onze Deluxe Technology™-cabine met mechanische cabineophanging ideaal. Perfect voor veeleisende klanten die snel, nauwkeurig en veilig willen werken.

DELUXE-CABINE - STANDAARD UITRUSTING:

- Standaard stuurwiel
- Deluxe-stoel met stoffen bekleding
- Passagiersstoel met stoffen bekleding
- Rubber vloermatten
- Standaard radio
- Zonnescherm vóór
- Handmatig verstelbare spiegels

DELUXE TECHNOLOGY-CABINE - EXTRA UITRUSTING:

- Mechanische cabinevering
- Actieve stoel met stoffen bekleding en stoelverwarming
- Radio met Bluetooth
- Zonneschermen aan de voor-, achter- en zijkant
- Elektrisch verstelbare en mechanisch uitschuifbare breedhoekspiegels
- In de fabriek aangebrachte camera's voor en achter
- Extra USB-aansluitingen, 3-pins-contactdozen



LUXURY-CABINE

Voor wie meer eist

Voor mensen die nog meer comfort willen, biedt Case IH de Luxury-cabine met semi-actieve hydraulische cabineophanging. Een geventileerde eerste klas lederen stoel, lederen stuurwiel, lederen springstoel en vloerbedekking geven u een gevoel van pure luxe, terwijl u efficiënt en productief werkt. Dit pakket bevat ook standaard camera's voor en achter, waardoor u het beste overzicht op uw omgeving hebt. Hierdoor neemt het risico op ongelukken enorm af.

LUXURY-CABINE - STANDAARD UITRUSTING:

- Semi-actieve, hydraulische cabineophanging
- Lederen stuurwiel
- Eerste klas stoel met lederen bekleding, actieve vering, verwarming en ventilatie, en passagiersstoel met lederen bekleding
- Vloerbedekking
- Bluetooth-radio met high-performance speakers
- Zonneschermen aan de voor-, achter- en zijkant
- Elektrisch verstelbare en elektrisch uitschuifbare breedhoekspiegels
- In de fabriek aangebrachte camera's voor en achter
- Accentverlichting
- Extra USB-aansluitingen, 3-pins en 230 V-contactdozen



De semi-actieve, hydraulische cabineophanging absorbeert op betrouwbare wijze stuiteren en trillingen.



DE EENVOUDIGSTE MANIER OM PRODUCTIEF TE ZIJN

Uw keuze, uw manier, uw bedieningssysteem

We weten hoe druk u en uw medewerkers het hebben. Daarom hebben we ervoor gezorgd dat u geen tijd verliest met het instellen van uw voorkeuren, wanneer van bestuurder of taak wordt veranderd. U hebt de vrijheid om uw procedures en instellingen zo te configureren dat u het meeste uit uw Magnum haalt, elke dag weer.

ONTWIKKELD DOOR ONZE BESTE PARTNERS: ONZE KLANTEN

U hoeft niet ver te gaan om te vinden wat u zoekt. De stand van de armleniging kan in vier richtingen worden versteld, in afstemming op elke bestuurder. De monitor kan 52° worden gedraaid. Wat wilt u nog meer?



De monitor kan 52° worden gedraaid, zodat u hem precies zo kunt zetten als u wilt.



**KLEURGECEDEERDE, PROGRAMMEERBARE
HENDELS VOOR DE REGELVENTIELEN**

NIEUWE MULTICONTROLLER-HENDEL

VRIJ PROGRAMMEERBARE KNOPPEN 5 - 8

DUBBELE GASHENDEL



NIEUWE 12 INCH TOUCHSCREENMONITOR



ELEKTRISCHE JOYSTICK



VRIJ PROGRAMMEERBARE KNOPPEN 1-4



SNELLE AFSTELLING VAN DEBIET EN HYDRAULISCHE INSTELLINGEN

CASE IH-ENCODER EN SNELTOETSEN VOOR EENVOUDIG TOEGANG TOT DE INSTELLINGEN

HET BESTURINGSSYSTEEM DAT ZICH AANPAST AAN UW BEHOEFTE

De keuze is nog nooit zo groot geweest

De cabine van de Magnum heeft altijd synoniem gestaan voor productiviteit, comfort en gebruiksgemak. Maar bij Case IH rusten we niet graag op onze lauweren. In plaats daarvan vragen we klanten over de hele wereld wat zij zouden verbeteren. Het resultaat is een bedieningsconcept dat u de vrijheid biedt om alle functies van precisielandbouw, tractorinstellingen en connectiviteit persoonlijk af te stemmen.

ONDER UW VINGERTOPPEN

De ergonomische joystick is ook herontworpen om er herconfigureerbare tractorfuncties in op te nemen. Hij is eenvoudig te bereiken op de armleuning en bevat meer functies dan ooit tevoren, inclusief de regeling van de voorste en achterste regelventielen, alle transmissie-instellingen en ISOBUS-functies.

MULTICONTROLLER MET MEER FUNCTIES

De nieuwste uitvoering van de populaire Multicontroller brengt een perfecte ergonomie samen met een geweldige functionaliteit en kan exact worden afgestemd op de voorkeuren van elke bestuurder. Vier vrij configureerbare knoppen op de Multicontroller kunnen worden geprogrammeerd met elke gewenste functie, zodat alles altijd binnen handbereik zit, waardoor u tijd bespaart en u uw efficiëntie opvoert. Bovendien kunnen vier knoppen op het regelventielenblok worden geconfigureerd met elk willekeurig regelventiel.

De toewijzing van ISOBUS-functies aan toetsen kan ook voor verschillende werktuigen worden opgeslagen. Uw medewerkers en u hebben uw machinepark altijd volledig onder controle. De symbolen op de toetsen hebben achtergrondverlichting, voor een eenvoudigere bediening, zelfs in het donker.

De Multicontroller is met de volgende functies in de Magnum geïnstalleerd:

- Inschakeling van het AccuGuide-stuursysteem
- Proportionele regeling van de CVXDrive-transmissie en het handgas van de PowerDrive-transmissie
- Powershuttle
- Hydraulisch systeem voor en achter
- Van schakelgroep veranderen met de CVXDrive-transmissie en op-/terugschakelen met de PowerDrive-transmissie
- Toewijzing van ISOBUS-functies
- Bediening van de regelventielen
- Inschakeling van wendakkermanagement HMC II
- Sneltoetsen 5-8 kunnen worden geprogrammeerd met ruim 100 functies



De symbolen op alle schakelaars hebben achtergrondverlichting wanneer de koplampen branden.



Met de optionele joystick worden de hydraulische en transmissiefuncties geregeld.

NIEUWE DETAILS VOOR VERSCHILLENDE SMAKEN

Werkervaring van een hoger niveau



DISPLAY IN DE A-STIJL

Het nieuwontworpen kleurendisplay dat op de A-stijl is gemonteerd, biedt de bestuurder een overzicht van de belangrijkste gegevens met betrekking tot de brandstoftank, AdBlue-peil, koelmiddeltemperatuur, transmissie, achterhefinrichting, aftakastorerental en rijsnelheid. Het slanke ontwerp past netjes in de A-stijl en belemmert niet uw zicht door de voor- of zijruit.

NIEUW TOEGANGSBEHEER

Voor het eerst heeft Case IH handige functies in de key-fob verwerkt. Afgezien van het vergrendelen en ontgrendelen van de cabine met één druk op de knop, beschermt de nieuwe key-fob ook nog eens tegen onbevoegde toegang en diefstal, aangezien de tractor niet start zonder sleutelherkenning.



Met de nieuwe key-fob met afstandsbediening kunt u de cabine zonder sleutel vergrendelen en ontgrendelen.



DE BELANGRIJKSTE FUNCTIES

Het bedieningspaneel op de armleuning is volledig herontworpen. De knoppen zijn gegroepeerd en kleur gecodeerd, zodat ze gemakkelijker uit elkaar te houden zijn. Functietoetsen met betrekking tot de transmissie en de motor zijn bijvoorbeeld oranje, terwijl de toetsen voor de aftakas geel zijn. Een andere unieke nieuwe functie is de mogelijkheid om met de encoder met draaiknop door het touchscreen te navigeren. Gebruik de Case IH-encoder voor een snelle toegang tot het werk- en instellingenmenu, vooral tijdens het rijden. In de buurt van de encoder zitten sneltoetsen die de bestuurder direct toegang bieden tot relevante functies.

AFS PRO 1200-TOUCHSCREENMONITOR

De allrounder met hoge resolutie



INSTELLINGEN SPECIAAL VOOR U

De AFS Pro 1200-monitor biedt u een overzicht van alle tractorfuncties. De hydrauliek, aftakas, motor en transmissie optimaliseren, is eenvoudig. Het kan niet eenvoudiger - gebruik gewoon de Case IH-encoder en sneltoetsen voor een volledige controle over de tractorfuncties.



VIDEO-INGANG

De monitor kan live-video's weergeven van verschillende camera's aan de achterkant van de tractor of van grote werktuigen, zoals een aanhangwagen of een balenpers. Hierdoor was achteruitrijden met grote werktuigen nog nooit zo eenvoudig. In de fabriek kan één camera aan de voorkant en één aan de achterkant worden gemonteerd.



DE VRIJHEID VAN AUTOMATISERING MET HMC II

De Magnum is standaard uitgerust met het innovatieve kopakkermanagementsysteem HMC II om repetitieve procedures te automatiseren. Om de productiviteit te verhogen, kunnen procedures in realtime worden opgeslagen terwijl u werkt, of door commando's op de AFS-monitor in te voeren. Bespaar waardevolle tijd op de kopakker en concentreer u op de werkzaamheden.



ALLES ZICHTBAAR, ALLES ONDER CONTROLE

De AFS Pro 1200 met hoge resolutie is even eenvoudig te gebruiken als uw smartphone. Elke bestuurder kan naar wens opties voor submenu's en snelkoppelingen



configureren en opslaan. Op die manier kan elke bestuurder het volledige potentieel van de machine benutten, zonder vervelende herconfiguraties van voorkeuren.

DE VRIJHEID VAN CONTROLE

ISOBUS is een moderne tractor-/werktuiginterface waarmee de werkschermen van het werktuig op de AFS Pro 1200-monitor kunnen worden weergegeven. Een andere monitor is niet nodig, waardoor geld bespaard wordt. Met ISOBUS III kan het werktuig bepaalde elementen van de tractor besturen, zoals de regelventielen, de aftakas, de positie van de hef achteraan en de rijsnelheid.



DE VRIJHEID VAN KEUZE

Met de AFS Pro 1200-monitor kunt u kiezen uit ruim 100 functies om aan acht vrij programmeerbare toetsen toe te wijzen. Functies, zoals het radiovolume, de ventilatorsnelheid van de airconditioning verhogen/verlagen, telefoonoproepen beantwoorden/beëindigen, kunnen dan eenvoudig worden bediend met de programmeerbare knoppen op de Multicontroller of op het geïntegreerde bedieningspaneel (ICP). Uw bestuurders hebben altijd de ideale instellingen onder hun vingertoppen.



BEWAKING VAN DE PRESTATIES

De monitor slaat ook het totale rendement en de dagstatistieken op. Alle gegevens worden direct van de AFS Pro 1200-monitor naar uw MyCase IH-platform gestuurd, voor verdere analyse.







EENVOUDIGWEG PRESTATIES VAN HOOG NIVEAU

Perfect gebalanceerde onderdelen

Voor Magnum AFS Connect hebben de ontwerpers van Case IH alleen de meest geavanceerde technologieën gebruikt om toekomstgerichte oplossingen voor de aandrijflijn te creëren. Motor, transmissie en chassis bewijzen zichzelf met efficiëntie, zuinigheid en milieuvriendelijkheid.

De krachtige motor in combinatie met de CVXDrive-transmissie of de beproefde PowerDrive Full Powershift-transmissie van uw keuze, levert een ongekende efficiëntie en vermogensoverdracht naar de grond.

Robuuste assen werken met de zwaarste werktuigen, waarbij de gevoelige voorasvering een eerste klas rijkwaliteit en betrouwbare veiligheid verzorgt. Het Magnum Rowtrac-systeem rondt de productopties voor de meest uiteenlopende klanten af. Maximale tractie, antislipaandrijving en een volledige differentieelblokkering die garant staat voor een maximale tractie.

- 1** Luchtinlaat met stofuitwerper en luchtfilter voorkomen het binnendringen van vuil
- 2** Uitlaatklep voor een efficiëntere SCR-katalysator in koude omstandigheden
- 3** DOC helpt om de SCR-katalysator snel op te warmen
- 4** AdBlue-inspuiting en gepatenteerde AdBlue-mengeenheid voor een uniforme vermenging met gas
- 5** Selectieve katalytische reductie op filter (SCRoF) met roetfilterfunctie
- 6** Clean Up-katalysator (CUC) voor de afbraak van ammoniakresten

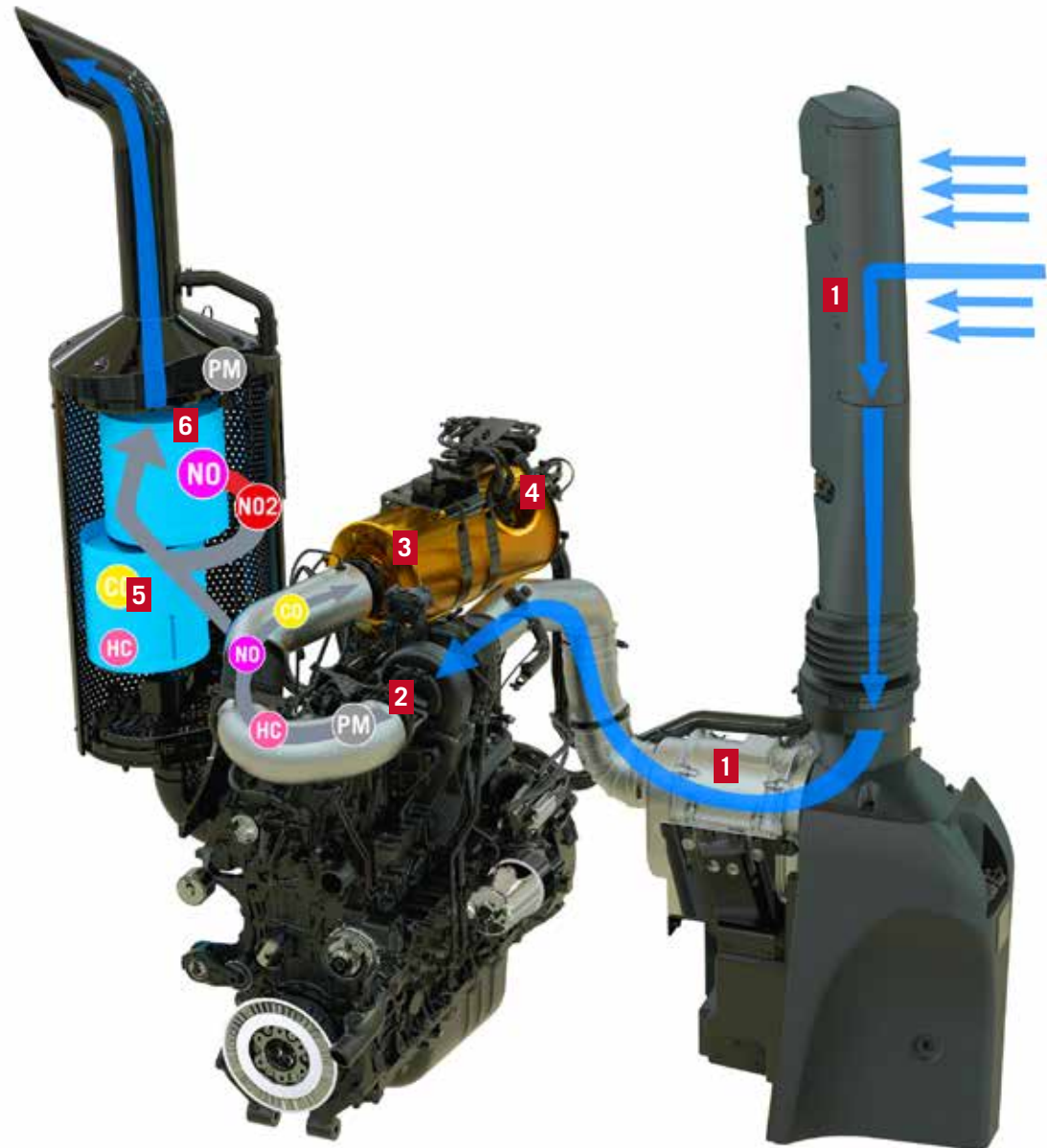

MAGNUM 400

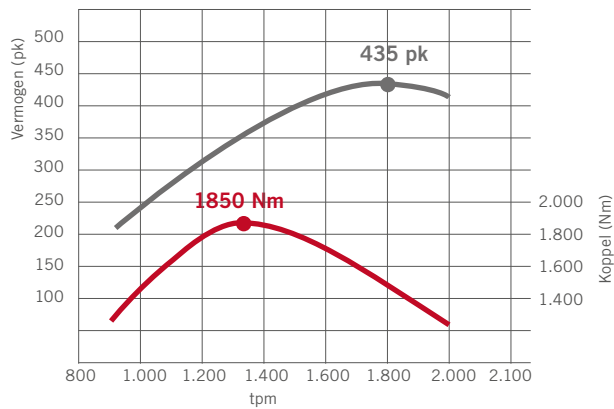

MAGNUM-MOTORTECHNOLOGIE

Onder alle omstandigheden onverminderde prestaties

De FPT Cursor 9-motor van de Magnum met moderne common-rail-technologie met vier kleppen, intercooler en turbocompressor met variabele geometrie (eVGT) is een van de meest innovatieve en milieuvriendelijke motoren in de sector. Deze betrouwbare motoren zijn ontwikkeld en geproduceerd door onze zusteronderneming FPT, een van de meest ervaren specialisten in de productie van hoogwaardige motoren voor industriële toepassingen.

ENORM VERMOGEN VAN DE 8,7 LITERMOTOR

De Case IH FPT motoren bieden een vermogenstoename van maximaal 10%, en geven u het vermogen dat u nodig hebt op het moment dat u het nodig hebt. Ze bieden een power boost van nog eens 39 pk om de snelheid en productiviteit constant te houden bij het rijden over de weg of het gebruik van aftaktoepassingen. Het systeem bewaakt constant de bedrijfsomstandigheden van transmissie, aftakas en hydraulisch systeem in antwoord op een grotere vraag naar extra vermogen.

GENOEG RESERVES WANNEER DAT NODIG IS

Dankzij een enorme koppeltoename van 40% heeft de motor genoeg koppelreserves voor zelfs de zwaarste trekwerkzaamheden en werkzaamheden met de aftakas, zelfs met dalende toerentallen. Dit fenomenale

Magnum-motoren bieden een motorrem, die slijtage van de aandrijflijn vermindert en de machinebesturing verbetert.

trekvermogen komt voort uit het vermogen van de motor om een maximumkoppel binnen een groter vermogensbereik te genereren.

EEN MOTOR OP MAAT: MILIEUVRIENDELIJK EN LAGE EMISSIES

Dankzij het hoogefficiënte selectieve katalytische reductiesysteem (HI-eSCR2) gepatenteerd door FPT Industrial, voldoen alle Magnum-modellen aan de strenge emissienormen van EU Fase V. Dankzij de

gepatenteerde SCR-on-Filter-technologie en efficiënte verbranding is geen gekoelde uitlaatgasrecirculatie (CEGR) nodig. Het uitlaatgasbehandelingssysteem omvat verder een dieseloxydatiekatalysator (DOC), die AdBlue in de uitlaatgasstroom spuit om deze te reinigen. Dit wordt gevolgd door een combinatie van SCRof en CUC-katalysatoren die aan de rechterkant van het voertuig op het onderste uitlaatsysteem zijn gemonteerd, zodat ze het zicht van de bestuurder niet belemmeren.



VOORDELEN

- FPT-motortechnologie van 310 tot 396 pk (nominaal)
- Alle motoren voldoen aan fase V, zonder uitlaatgasrecirculatie
- Onderhoudsintervallen van 600 uur voor motorolie en filter
- Optionele uitlaatrem
- Grote brandstoftanks met een inhoud tot 678 liter garanderen lange werkdagen zonder tanken
- Vistronic-koelventilator voor optimale koelprestaties

DE BEWEZEN FULL POWERSHIFT-TRANSMISSIE VAN CASE IH

Efficiënte vermogensoverdracht verhoogt productiviteit

De actuele, sterke serie Magnum-tractoren is gebouwd om uw werk gemakkelijker en productiever te maken en u in staat te stellen om in de pas te blijven met de vereisten van de hedendaagse landbouw. En dankzij de twee transmissies waaruit u kunt kiezen, bent u verzekerd van het meest efficiënte vermogen voor al uw werkzaamheden. Welke optie u ook kiest, APM zorgt voor de meest brandstofzuinige interactie tussen motor en transmissie, zodat uw brandstofverbruik effectief wordt verlaagd.

De Magnum 310-340-modellen zijn uitgerust met een uiterst efficiënte 18x4 PowerDrive Full Powershift-transmissie. De 50 km/u-uitvoering heeft 19 vooruit- en 4 achteruitversnellingen. Een extra stevige 21x5 PowerDrive-transmissie is een nieuwe aanwinst voor de Magnum 400. U kunt kiezen uit 40 km/u Eco- en 50 km/u Eco-wegsnelheid voor een nog zuinigere en stillere werking.

Transport- en veldwerkzaamheden zijn brandstofefficiënt, dankzij het automatische productiviteitsmanagementsysteem of APM, dat automatisch het perfecte motortoerental en schakelgroep selecteert om uw voor ingestelde doelsnelheid met de beste brandstofefficiëntie te behalen.

GA LEKKER ZITTEN EN LAAT HET APM HET WERK DOEN

U hoeft alleen het APM maar in de veld- of wegmodus in te schakelen, de doelsnelheid op de draaiknop op de Multicontroller in te stellen en het APM doet de rest. U kunt zich op uw werk concentreren, terwijl het APM schakelt en constant het motortoerental afstemt op de belasting en het terrein. Hierdoor nemen de rijkwaliteit en productiviteit op lange dagen in het veld toe en wordt bovendien de brandstofefficiëntie gemaximaliseerd.

VOORDELEN

- 18x4 of 19x4 PowerDrive-transmissie met Full Powershift, 40 km/u, 40 km/u ECO of 50 km/u
- Nieuwe 21x5 PowerDrive-transmissie met Full Powershift, 40 km/u Eco of 50 km/u Eco voor Magnum 400
- Automatisch productiviteitsmanagement (APM) voor een optimale tractorefficiëntie

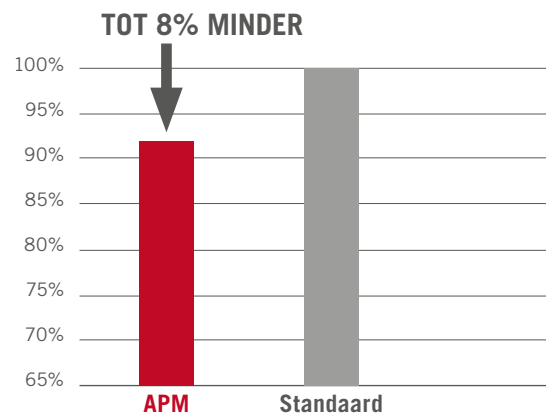

Automatische wegmodus: een lager brandstofverbruik met deze modus

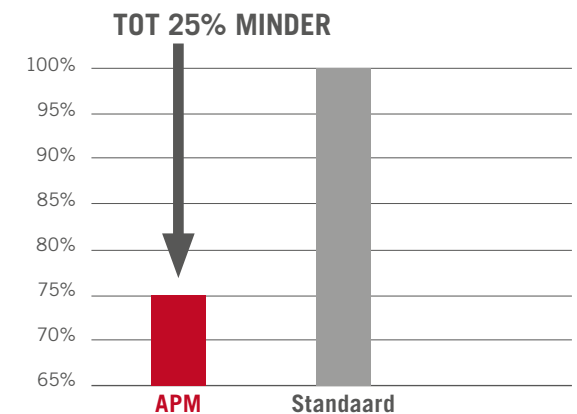

Automatische veldmodus: perfect voor uw productiviteit

CVXDRIVE - DE CONTINU VARIABELE AANDRIJVING

Onze aandrijving helpt u op weg

ROBUUST ONTWERP

Bewezen CVXDrive-transmissie levert ononderbroken vermogen naar de grond en biedt vier schakelgroepen om efficiënter te werken en meer vermogen te kunnen leveren voor zware klussen. Verkrijgbaar op Magnum 310-340 CVXDrive en standaard op Magnum 380 CVXDrive.

ZUINIG DANKZIJ APM, ONGEACHT DE WERKZAAMHEDEN

Het APM regelt automatisch de tractorsnelheid, afhankelijk van de optimale motortoeren en overbrengingsverhouding. Het systeem zorgt ervoor dat u altijd binnen het meest efficiënte bereik werkt.

Het brandstofverbruik wordt verder teruggebracht door een topsnelheid van 50 km/u te behalen bij slechts 1.350 tpm. Werkzaamheden waarvoor extra langzaam gereden moet worden, zijn gemakkelijk met een kruipsnelheid van 30 m/u.

VEILIGHEID IS ONZE PRIORITEIT

Werken met de Magnum CVXDrive is veilig en eenvoudig. Wanneer u op een steile helling stopt, voorkomt de actieve stilstandregeling dat de tractor terugrolt, zelfs met zware werktuigen of aanhangwagens. U kunt vooruit rijden zonder de koppeling of remmen te gebruiken.



ECODRIVE DUBBELE GASHENDEL

Met de ECDRIVE dubbele gashendel kan de bestuurder de minimale en maximale motortoerentallen van tevoren selecteren en de motortoerentallen afstemmen op de te verrichten werkzaamheden.

VOORDELEN

- Continu variabele CVXDrive-transmissie 40 km/u ECO of 50 km/u ECO
- Automatisch productiviteitsmanagement APM voor het zuinigste brandstofverbruik
- Actieve stilstandregeling houdt de belaste tractor stationair zonder de remmen te gebruiken

KRACHTIG, FLEXIBEL, WENDBAAR

Welkom bij de koningsklasse

Ervaring in de bouw van grote tractoren is altijd handig. Case IH heeft de nieuwe Magnum speciaal gecreëerd om lange werkuren onder de zwaarste omstandigheden te draaien. Een robuuste constructie en de juiste aandrijflijn kunnen de zwaarste lasten met gemak aan. Elk onderdeel van de as is ontwikkeld op ons hoofdkantoor in Racine, VS, en grondig op de proef gesteld.

VERMOGEN NAAR DE GROND OVERDRAGEN

Er zijn banden beschikbaar met een diameter tot 2,15 m en een breedte van 900 mm, voor een maximale tractie en een minimale samendrukking van de bodem. De lange wielbasis van max. 3.155 mm helpt zeker mee om het vermogen daar te krijgen waar het nodig is, evenals de in de fabriek geïnstalleerde ballastoptie met een frontballast tot 1.225 kg en achterwielgewichten tot 2.500 kg.

INTERN ONTWIKKELDE ASSEN

Case IH biedt een groot aanbod assen voor elk model en garandeert daarmee een superieure stabiliteit en hoge nuttige belastingen. De categorie 5 HD-achteras en de categorie 5 vooras met optionele ophanging zijn robuuste uitvoeringen met een nog grotere nuttige belasting.

UITSTEKENDE WENDBAARHEID

Dankzij waardevolle feedback van de klant hebben we een geavanceerd rembekrachtigingssysteem kunnen ontwikkelen, om de draaistraal van de Magnum te verkleinen en de bodem op de kopakker te beschermen, dat automatisch de achterremmen inschakelt, afhankelijk van uw stuurhoek.

U VOORUIT HELPEN

Met sneltoetsen op de armleuning is het eenvoudig om het automatische differentieelslot en de automatische 4WD te activeren, zonder enige andere menu's te openen.

Een aantal van de opties zijn:

- Automatische uitschakeling van het differentieelslot, afhankelijk van de stand van de achterste takel.
- Automatische uitschakeling van het differentieelslot, wanneer een bepaalde draaihoek is bereikt

ALTIJD IN CONTACT BLIJVEN

De robuuste voorasophanging van de Magnum zorgt ervoor dat de wielen altijd de grond raken voor een maximale stabiliteit, tractie en controle. Of u nu op het land of met hoge snelheden op de weg rijdt, de ophanging voorkomt dat de tractor stampbewegingen maakt en compenseert voor hobbels en stuiten. De stugheid en de vergrendeling van de ophanging kunnen eenvoudig via de AFS Pro 1200-monitor in de drie standen zacht, gemiddeld en hard worden afgesteld.

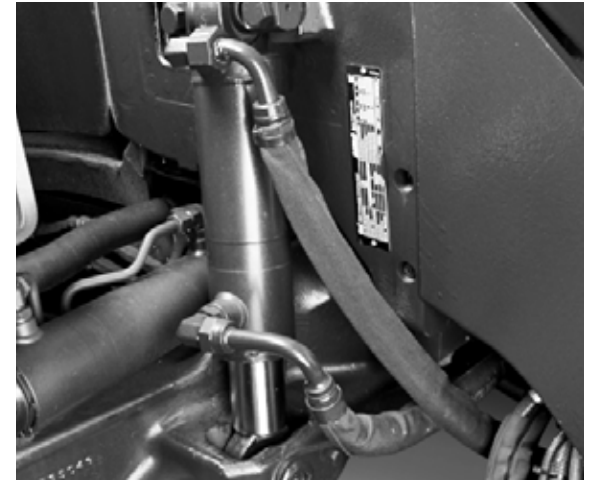

Volledige stabiliteit, soepel rijgedrag en een volledige vermogensoverdracht naar de grond, dankzij de voorasophanging.



Achterwielgewichten zijn verkrijgbaar tot in totaal 2.500 kg.

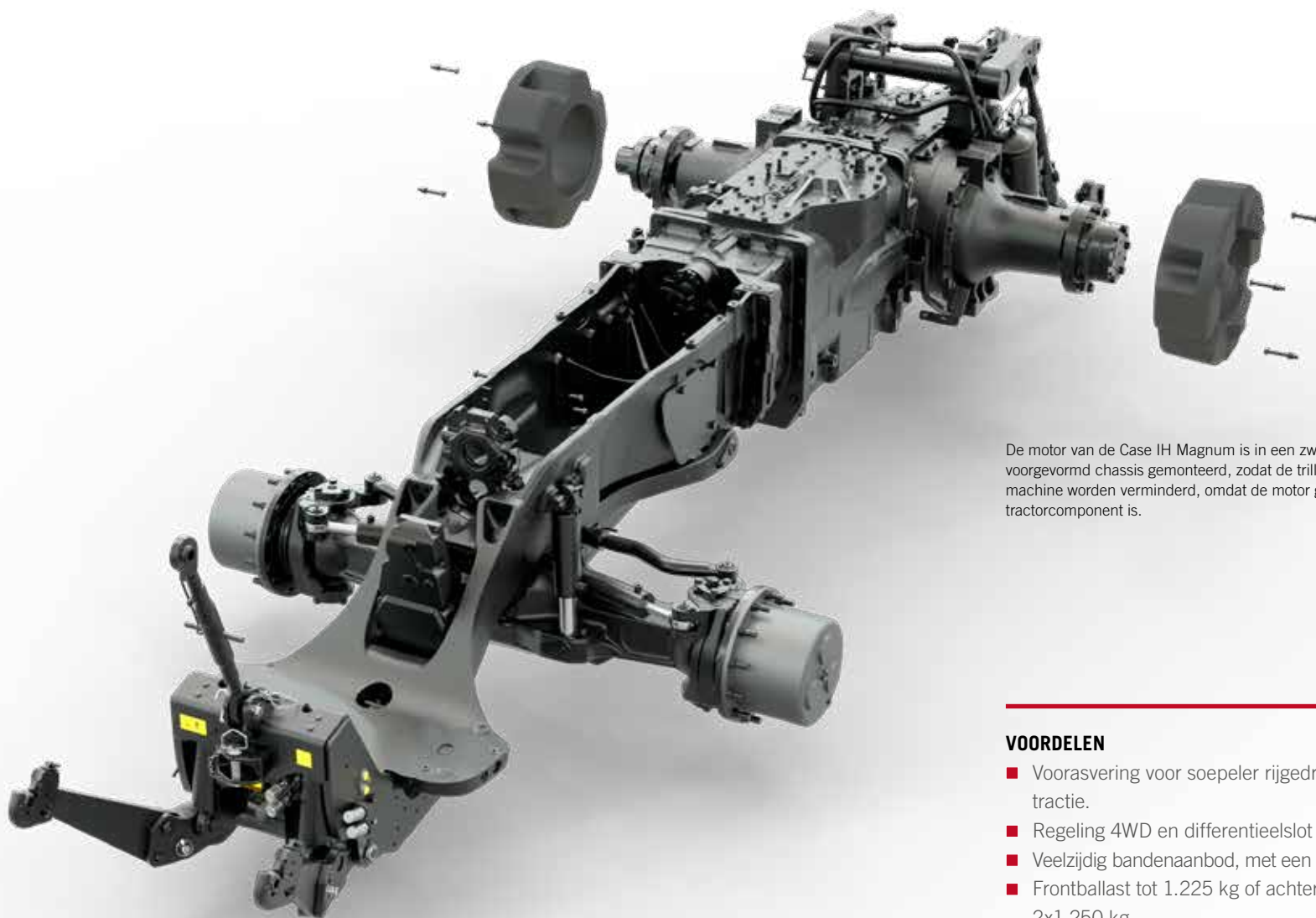

De motor van de Case IH Magnum is in een zwaar gegoten voorgevormd chassis gemonteerd, zodat de trillingen door de hele machine worden verminderd, omdat de motor geen structureel tractorcomponent is.

VOORDELEN

- Voorasvering voor soepeler rijgedrag en betere tractie.
- Regeling 4WD en differentieelslot
- Veelzijdig bandenaanbod, met een diameter tot 2,15 m
- Frontballast tot 1.225 kg of achterwielballast van 2x1.250 kg
- Standaard adaptieve stuurregeling (ASC)
- Optionele controle van de bandenspanning van de tractor en aanhangwagens op de AFS Pro 1200-monitor

VERMOGEN NAAR DE GROND

De volledig geïntegreerde oplossing

Als boer weet u hoe belangrijk de bodem is voor de landbouw in het algemeen, maar vooral voor uw bedrijf. Hij vormt de basis voor een dichte beplanting en hoge opbrengsten. Wij bij Case IH weten dat uw meest waardevolle middel met zorg moet worden behandeld. Dit doel en onze ervaring in het maken van rupsbanden brachten ons ertoe om alle voordelen van een rupsband te combineren met het beste van een standaardtractor. De Magnum Rowtrac biedt maximaal contact met de bodem en een geweldige tractie, zonder in te leveren aan de rijkwaliteit of wendbaarheid van een tractor op wielen.



Het positieve aandrijfsysteem elimineert onder alle omstandigheden slippen van het aandrijf wiel en de rubber rupsband.

HET BESTE VAN TWEE WERELDEN

De Case IH Quadtrac heeft de grondslag gelegd en de Magnum Rowtrac maakt het verhaal af - rupsbanden met een breedte tot 762 mm zijn verkrijgbaar voor meer contact met de bodem. De combinatie van wielen en rupsbanden zorgt voor 4 individuele contactpunten met de bodem, voor een betere tractie, een perfecte gewichtsverdeling en een betere bescherming van de bodem onder alle omstandigheden.

UNIEK ONTWERP

Het rupsbandsysteem werd gelijk ontworpen om in het chassis te worden opgenomen. Oplossingen achteraf kunnen dit vermogensniveau, dit laadvermogen en deze bodemvrijheid niet garanderen. Het rupsbandmodel is



Oliepeilglazen in de wielnaven vereenvoudigen dagelijkse inspecties.

bovendien even hoog als de uitvoering op wielen. Met een maximaal toelaatbare snelheid van 40 km/u en een transportbreedte die voldoet aan de Duitse StVZO-voorschriften, worden uw ritten over straat snel en comfortabel.

EEN AANDRIJVING ZONDER SLIP HOUDT U IN BEWEGING

De rupsbanden worden altijd geblokkeerd, ook onder natte of modderige omstandigheden. Een groot aandrijf wiel grijpt in de koppelingen op de rubber rupsband, waardoor een hoog koppel wordt omgezet in een vooruitbeweging. Verliezen door slippen behoren tot het verleden. Voor een constant mechanisch vermogen, is de driehoekige rupsband uitgerust met een automatisch hydraulisch spansysteem dat vergelijkbaar is met het systeem van de Quadtrac.

LANGERE NUTTIGE LEVENSDUUR, EENVOUDIG ONDERHOUD

Om ervoor te zorgen dat de rupsband zo lang mogelijk meegaat, is de Magnum Rowtrac standaard voorzien van een wisser op het aandrijf wiel. Op die manier kan vuil de aandrijfeenheid niet beïnvloeden. Bovendien kan het oliepeil tijdens dagelijks onderhoud eenvoudig worden gecontroleerd via het kijkglas in de wielnaaf.



VOORDELEN

- Draait als wielen en zweeft als rupsbanden
- Ontworpen om op rupsbanden te lopen
- 2 modellen beschikbaar met 380 en 400 pk
- 100% vermogensoverdracht met positieve aandrijving
- 24,5 ton max. bruto voertuiggewicht
- Volledig gehomologeerd voor Europa
- Nieuw stuursysteem met remondersteuning op Rowtrac voor kleinere draaistraal

TOEGEWIJD AAN DE AARDE

We beschermen uw belangrijkste hulpmiddel



TRACTIE, NIET SLIPPEN

De drie geveerde rupsbandrollen zorgen ervoor dat het gewicht van de tractor gelijkmatig over het hele oppervlak van de rupsband wordt verdeeld, en alle contouren van een onregelmatige ondergrond worden gevolgd. Verkrijg een effectieve tractie en minimaliseer de samendrukking van de bodem, zelfs tijdens het trekken van de zwaarste lasten. Dit is een van de grootste verschillen met machines met maar één rupsband aan iedere kant voor twee contactpunten met de grond, waardoor meestal alleen een effectieve tractie aan de achterkant wordt gegenereerd, de Rowtrac grijpt zich vast met vijf contactpunten.

HOOGVLIEGERS DIE MET HUN VOETEN OP DE GROND BLIJVEN

Ingenieurs van Case IH analyseerden zorgvuldig de zwakke punten van standaard rupstrekkingen. Uit deze analyse werd het ontwerp van de Magnum Rowtrac met 5 contactpunten geboren. Waar tractoren met dubbele rupsbanden snel contact met de grond verliezen, zorgt de individuele rupsbandophanging met een kanteling van +/- 10 graden in combinatie met de geveerde vooras ervoor dat de Magnum Rowtrac de contouren van een ongelijke ondergrond volgt, voor een perfecte gewichtsverdeling, diesefficiëntie, oppervlaktecontact

en tractie. Het resultaat: een maximale bescherming van de bodem.

EVEN WENDBAAR EN ZACHT VOOR DE BODEM ALS EEN TRACTOR OP WIELEN

De sterke punten van de Magnum Rowtrac zijn niet beperkt tot tractie en voetafdruk; krappe bochten op de wendakker zijn nog een hoogtepunt. Dankzij het sturen met remondersteuning en een uniek ontwerp van het rupsbandsysteem met hogere spanrollen, kan met de Magnum Rowtrac worden gekeerd zonder geul- of bermvorming en zonder de bodem te verstoren. Geniet van een vlak, eenvoudig te nivelleren spoor tijdens de volgende stap in de cultivering.

SUPERIEUR ONDER ALLE OMSTANDIGHEDEN

In tegenstelling tot andere rupstrekkingen, heeft de Rowtrac een volledige differentieelblokkering op de voor- en achteras, waardoor de tractie altijd behouden blijft, zelfs onder de natste omstandigheden. Met een uitstekende gewichtsverdeling en grondcontact over een groot oppervlak blijft de Rowtrac ook met werktuigen aan de achterhefinrichting in controle. Zware ladingen de bocht om trekken, is geen enkel probleem voor de Magnum Rowtrac. Hier moeten andere tractoren met twee rupsbanden de handdoek in de ring gooien.

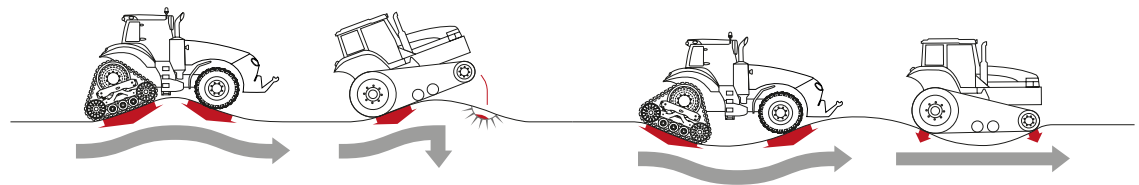







VOLLE KRACHT VOORUIT

Maximale prestaties, maximale resultaten



Aftakasoepies zijn essentieel en Magnum AFS Connect stelt niet teleur. De geavanceerde onderdelen zijn perfect voor vermogensvretende werktuigen, zoals houtversnipperaars, vierkante balenpersen en nog veel meer.

De combinatie van een hydraulisch systeem met hoog rendement en eersteklas pompen met een hoge opbrengst pakt alle uitdagingen direct aan. En de nieuwe tuimelschakelaars met achtergrondverlichting om de regelventielen te bedienen en de vrij programmeerbare regelventielen garanderen een comfortabele werkervaring.

ENORM VERMOGEN BIJ DE AFTAKAS

Bij een laag toerental

De 1.000 tpm aftakas voor zwaar gebruik is perfect afgestemd op het hoge motorvermogen van de nieuwe Magnum en levert de beste prestaties onder lastige veldomstandigheden. Eventueel kunt u ook de 540/1.000 tpm aftakas kiezen.

UNIVERSELE ACHTERAFTAKAS

De transmissie werd ontworpen om aftakstoerentallen van 540 of 1.000 tpm te behalen bij een economisch motortoerental van 1.803 tpm, waardoor het brandstofverbruik verlaagd werd en uiteraard ook het geluidsniveau laag bleef. Het elektronisch bediende systeem maakt soepele modulatie mogelijk en beschermt de onderdelen.

EENVOUDIGE BEDIENING

De aftakas kan worden ingesteld om automatisch in of uit te schakelen, wanneer een bepaalde hoge positie is behaald. Voor vermogensvretende werktuigen, zoals houtversnipperaars of vierkante balenpersen, heeft het startkoppel van de aftakas twee intensiteitsinstellingen. Op die manier worden werktuig en aftakas tegen slijtage beschermd, voor een langere nuttige levensduur.

IN DE FABRIEK GEMONTEERDE FRONTAFTAKAS

De frontaftakas met 1.000 tpm draait bij een motortoerental van 1.803 tpm en levert een maximaal vermogen van 230 pk met een natte koppeling met zachte start op de as van 1 3/8". Een beheersysteem voor de frontaftakas, dat in de procedure voor kopakkersysteem kan worden opgenomen, wordt ook standaard aangebracht.



Intuïtieve indeling voor de instellingen van het automatisch in-/uitschakelen voor de hoogtafhankelijke front- en achteraftakas

VOORDELEN

- 540 of 540/1.000 achteraftakas afgestemd op maximaal motorvermogen
- Aftakasbeheer
- Aftakas met zachte start zorgt goed voor uw werktuigen
- Optionele frontaftakas voor meer productiviteit



Vele verschillende toepassingen dankzij de optionele frontaftakas (1.000 tpm)



HYDRAULISCH SYSTEEM MET HOOG RENDEMENT

Niet alleen onze concurrenten voelen de druk

Het druk- en debietafhankelijke hydraulische systeem van de Magnum is perfect afgestemd op de vermogensklasse. Gebruik elk werktuig met gemak.

VERMOGEN HEEFT EEN NIEUWE NAAM: MAGNUM

Het geavanceerde hydraulische systeem van de Magnum legt de lat nog hoger: kies uit een selectie van drie verschillende hoogperformante pompen met debieten van 166 l/min tot een fantastische 282 l/min. De uitvoering van de dubbele axiale zuigerpomp is uitermate geschikt voor een constante besturing van vermogensvretende werktuigen.

GOED UITGERUST

Met een Power Beyond-aansluiting met lastmeting en tot zes elektrohydraulische regelventielen aan de achterkant kunnen ingewikkelde werktuigen gebruikt worden. De frontheef of frontaftakas bevat tot drie extra, op de middenas gemonteerde, elektrohydraulische regelventielen, voor nog meer flexibiliteit.

U HEBT NOG NOOIT ZOVEEL VRIJHEID GEHAD

De bedieningen voor de regelventielen zetten een nieuw standaard in instelbaarheid en comfort. Gebruik de AFS Pro 1200-monitor met hoge definitie om max. vier regelventielen toe te wijzen aan de sneltoetsen op de Multicontroller of op de nieuwe joystick. De tuimelschakelaars met achtergrondverlichting veranderen van

kleur naargelang het regelventiel dat eraan is toegewezen - nog een primeur voor de Magnum. Dit vereenvoudigt de bediening en verkleint het risico op vergissingen. Alle instellingen van de regelventielen zijn even intuïtief. De tijd en bidirectionele stroomregeling kunnen ook op het AFS Pro 1200-touchscreen worden ingesteld.

WE BLIJVEN TILLEN, WANNEER ANDEREN MOE ZIJN

Het cat. 4 heavy-duty hydraulisch systeem aan de achterkant met standaard elektronische aansturing van de hefinrichting biedt een hefvermogen tot 11.700 kg, zodat de Magnum met zwaardere werktuigen kan werken.



Sneltoetsen brengen u direct bij het instellingenmenu om uw regelventielen ieder afzonderlijk te configureren.

De actieve dempingsregeling voorkomt dat de werktuigen gaan stuteren, waardoor de rijkwaliteit tijdens wegtransport toeneemt.

GEÏNTEGREERDE FRONTHEF

U kunt uw productiviteit nog verder opvoeren met een optionele geïntegreerde frontheef. Deze is met een hefvermogen van 4.070 kg verkrijgbaar met de optionele 1.000 tpm frontaftakas en externe hydraulische koppelingen.



Met de configureerbare bedieningshendels met veranderende kleuren kunnen de achterste bedieningselementen op de armleuning ieder afzonderlijk worden toegewezen.

VOORDELEN

- Industrie-exclusieve regelventielhendels die van kleur veranderen
- Hefvermogen van max. 11.700 kg aan de achterzijde
- Hefvermogen fronthef van max. 4.070 kg
- Enorm debiet van maximaal 282 l/min voor werktuigen die veel olie vragen
- Max. 6 elektrohydraulische regelventielen aan de achterzijde
- Max. 3 elektrohydraulische regelventielen in het midden
- Automatische vergrendelingsfunctie van de aanhangeras





A white box containing four icons: a funnel, a gear, a leaf, and a Wi-Fi symbol, representing various agricultural data points.

Slip 3%
Engine Power 91%

Several floating windows displaying data tables and maps, representing various agricultural data points and field layouts.

PRECISIE VOOR SUCCES

Bespaar kosten en bescherm het milieu met Case IH Advanced Farming Systems (AFS™)

A red Case IH tractor is shown in a field, with various data overlays on the screen. The overlays include a tractor icon, a fuel pump icon, and a fuel gauge icon. The background shows a field with a combine harvester and silos in the distance.

Ground Speed
6.0 km/h

Engine Power
54 %

Coverage Area
26.3 ha

Fuel Rate
89.3 l/h

Als een van de vooraanstaande landbouwfabrikanten van technologie voor precisielandbouw, biedt Case IH een reeks toepassingen die ingevoerde informatie en het unieke AFS Connect-telematicaportaal samenbrengt in een doelgericht systeem voor gegevensbeheer van geregistreerde machines. Deze vooruitstrevende rol wordt onderstreept door waardetoevoegende functies zoals het nieuwste Advanced Farming System (AFS™), volledige ISOBUS-compatibiliteit en het HMC II-systeem voor kopakkermanagement. Ook hebben we het kopakkermanagementsysteem (HMC II) zo ontwikkeld dat steeds meer tractorwerkzaamheden worden geautomatiseerd. Met herhaalbare nauwkeurigheid, minder overlappingsen, lagere bedrijfskosten en maximale winst zorgt AFS zowel voor precisie als succes.

CASE IH AFS™

Benut maximale precisie - elke dag weer

De geavanceerde landbouwsystemen van Case IH (AFS™) lopen al meer dan een decennium voorop op het gebied van precisielandbouw. Case IH AFS-hulpmiddelen omvatten alles wat u nodig hebt om een herhaalbare nauwkeurigheid tot 1,5 cm te behalen, overlappingsen te beperken, bedrijfskosten te verlagen en uw rendement te maximaliseren.

GEAVANCEERDE VOERTUIGBEDIENING

De nieuwste AFS Pro 1200-monitor biedt een interactieve voertuigconfiguratie en -bediening. Houd het land, het brandstofverbruik en de werksnelheden in de gaten, sluit externe camera's aan, houd werkregisters bij en beheer ISOBUS-werktuigen, allemaal vanaf één scherm. Met de functie om schermen te delen, kan de tractormonitor op de pc van de bedrijfsmanager of onderhoudsmonteur worden aangesloten, om de bestuurder de best mogelijke ondersteuning te bieden.

TOONAANGEVENDE PRECISIE

Het volledig geïntegreerde AccuGuide-geleidingssysteem helpt u uw veldwerkzaamheden te voltooien met een toonaangevende precisie. De volledig nieuwontworpen AFS Vector Pro-ontvanger verwerkt signalen op betrouwbare wijze en biedt u een dynamische nauwkeurigheid tot 1,5 cm.

Maakt u zich geen zorgen over de zichtlijn voor de signaalontvangst; onze xFill-app overbrugt het RTK-systeem gedurende 20 minuten, zodat u zelfs het spoor niet bijster raakt, wanneer de ontvangst verbroken wordt.

MYCASE IH

MyCase IH is een innovatieve cloud-based oplossing, waarmee u verbonden blijft met uw machine, uw velden en zelfs uw dealerbedrijf. Met dit platform kunt u eenvoudig, altijd en overal informatie delen met uw Case IH-dealer, uw bedrijf of uw vertrouwde zakenpartners. U hebt altijd volledige controle over uw gegevens en u beslist wat ermee gebeurt.

BLIJF VERBONDEN

Het Case IH AFS Connect™-telematicasysteem stelt eigenaren en managers van landbouwbedrijven in staat om hun machines overal vandaan te controleren en te beheren. U kunt machines in realtime lokaliseren vanaf uw bedrijfscomputer, tablet of smartphone en de rendementsgegevens vanaf het netwerk openen, waar u ook bent. Gegevensanalyses kunnen u helpen de opbrengst, oppervlakteopbrengst, logistiek, brandstofefficiëntie en prestaties te optimaliseren.



AFS Vector Pro-ontvanger

VOORDELEN

- Verschillende signaalnauwkeurigheden beschikbaar (WAAS-, EGNOS-, OmniSTAR-, RTX- en RTK-signalen)
- Ontvangers gebruiken GPS-, Galileo- en GLONASS-signalen voor een grotere netwerkdekking
- Optioneel RTK+ signaal met hoge nauwkeurigheid en nauwkeurighedsniveaus rond de 1,5 cm
- Geïntegreerde AccuGuide automatische geleiding voor Magnum AFS Connect
- xFill overbrugt RTK+ signaalverliezen van maximaal 20 minuten





AFS CONNECT

Beheer uw boerderij, machinepark en gegevens op afstand



Met AFS Connect kunt u uw boerderij, machinepark en gegevens op afstand bewaken en beheren, en op die manier uw prestaties, productiviteit en flexibiliteit optimaliseren. Geef uw machines efficiënt weer met weinig tot geen stilstandtijd. Met alle informatie onder uw vingertoppen kunt u uw bedrijf altijd en overal succesvol beheren!

GEbruIKSVRIENDELIJKE INTERFACE

- Nieuwe, intuïtieve en herontworpen interface met alle informatie tot uw beschikking
- Ergonomisch platform onderverdeeld in drie gedeelten: machinepark, boerderij en gegevens

TIJDBESPAREND BEHEER

- Weergave van gegevens van meerdere machines op één veld
- Beheer uw activiteit en draag gegevens over van kantoor naar machines en omgekeerd

MAXIMALE PRODUCTIVITEITVERHOGENDE BESLUITVORMING

- Meldingen en weergave van kritieke bedrijfsparameters
- Een veilige verbinding en gegevensoverdracht met Application Programming Interface (API)



Ga overal naartoe, bekijk alles

ONTVANG UPDATES OVER UW DAGELIJKSE WERKZAAMHEDEN

- Bekijk, deel en beheer gegevens terwijl u rijdt, in realtime, vanaf elk toestel
- Bekijk herziene telematicagegevens en foutcodes van de machine op afstand

DE ULTIEME OPLOSSING VOOR WANNEER U OP WEG BENT.

- Met de live voertuigkaart kunt u uw machines lokaliseren en richtingaanwijzingen krijgen
- Deel informatie en locatie van uw voertuig met verschillende apps (bijv. WhatsApp) op uw telefoon



My CASE IH
AGRICULTURE

UW GEHEEL NIEUWE BESTEMMING VOOR CASE IH-PRODUCTONDERSTEUNING

MYCASEIH is een nieuw, gratis, cloud-based platform dat u één plaats biedt om in te loggen en alles te kunnen openen met betrekking tot uw Case IH-landbouwmachines. Zoek een overzicht van al uw machines en apparatuur, beheer uw gebruikers en open een kennisgedeelte voor ondersteuning met bedieningshandleidingen, ondersteuningsdocumenten, onderdelencatalogi en nog meer. Het platform is beschikbaar op alle toestellen: smartphone (Apple en Android), tablet en desktop.

BEZOEK ONS OP MY.CASEIH.COM



BOERDERIJBEHEER

MEER UIT UW DAG HALEN

Optimaliseer uw tijd door uw velden, toepassingen en landbouwgegevens eenvoudig te organiseren

BOERDERIJ BEHEREN

Uw velden en gegevens beheren kan een tijdrovende klus zijn. AFS Connect optimaliseert uw tijd door uw velden, toepassingen en landbouwgegevens eenvoudig te organiseren. Met een rijkdom aan informatie onder uw vingertoppen kunt u de prestaties van uw bedrijf een boost geven.

- **Gegevensvisualisatie:** open landbouwgegevens vrijwel in realtime voor al uw zaai-, afgifte- en opbrengstactiviteiten. Inclusief: informatie over topografie, weer, machines of voorschriften.
- **Rapportage:** sla al uw kritieke landbouw informatie op terwijl u rijdt of direct vanaf uw machines. Plan aankomende activiteiten, beheer de logistiek, deel gegevens met uw vertrouwde adviseurs en neem geïnformeerde beslissingen.
- **Bruikbaarheid:** Alle gebeurtenissen op uw boerderij bijhouden, is nog nooit zo eenvoudig geweest. Of u nu op de weg, op het land of op kantoor bent, de intuïtieve gebruikersinterface houdt u op de hoogte.



MACHINEPARKBEHEER

TRACEER, BEWAAK EN BEHEER UW VOLLEDIGE MACHINEPARK

Traceer uw machines op efficiënte wijze en bekijk machineparameters in realtime

UW PRODUCTIVITEIT BEHEREN

Wanneer al uw machines efficiënt werken met weinig tot geen stilstandtijd, krijgt u de gemoedsrust die voortvloeit uit slimmer werken en weten dat u doet wat u kunt om het meeste uit elk groeiseizoen te halen.

- **Machineparkoverzicht:** open belangrijke informatie met gedetailleerde prestatiewaarden voor elke machine op type voertuig. Met het kaartoverzicht kunt u verbonden machines weergeven voor een efficiëntere uitvoering van de werkzaamheden en coördinatie van het machinepark.
- **Pagina met voertuiggegevens:** open recente activiteiten van de machine en verkrijg een 7-daags verslag van de voertuigstatus per uur en het brandstofverbruik.
- **Foutgeschiedenis en -meldingen:** bekijk en filter de fouten die voor de bestuurder op de displays in de cabine worden weergegeven. Configureer en stel meldingen in, zoals voertuigsnelheden, olietemperatuur, motorbelasting of brandstofpeil en ontvang deze online of via tekstberichten.



GEGEVENSBEHEER

MAAK VERBINDING EN DEEL GEGEVENS

Deel uw boerderijgegevens op een veilige manier met vertrouwde partners, altijd en overal

GEGEVENSUITWISSELING BEHEREN

Beheer, deel en verplaats moeiteloos gegevens - dit alles terwijl u volledig in controle blijft met uw vertrouwde voorkeurspartners.

- **Veilig gegevens delen:** Deel op een veilige manier gegevens met vertrouwde partners terwijl u volledig in controle blijft over wie toegang heeft tot welke gegeneerde gegevens.
- **Externe partners:** draag draadloos 2-wegs gegevens over tussen AFS Connect en vertrouwde externe leveranciers (AgDNA, Cropio, Farmers Edge™, Trimble® Ag Software, Climate Field View...) om het meeste uit landbouwgegevens te halen en dagelijkse managementbeslissingen te bevorderen.
- **Oplossingen voor gemengde machineparken:** Case IH-klianten kunnen genieten van een uitgebreide oplossing voor gegevensuitwisseling, dankzij twee recente samenwerkingsverbanden:
 - DataConnect is een nieuwe cloud-to-cloud interface, in samenwerking met CLAAS, 365FarmNet, John Deere en New Holland. Eigenaars van gemengde machineparken kunnen uitkijken naar een eenvoudigere gegevensuitwisseling en beheer, zonder compatibiliteitsproblemen.

* Met de universele hub voor gegevensoverdracht Agrirouter (inclusief vele andere tractor- en werktuigmerken, zoals AGCO, SDF, Krone, Pöttinger, Lemken, Kuhn, enz. Overzicht verkrijgbaar op <https://my-agrirouter.com/en/agrirouter/brands/>) die ervoor zorgt dat de gegevensbeheersystemen van tractor en werktuig compatibel zijn.

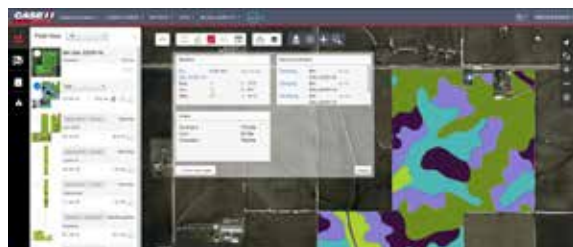

MACHINE OF THE YEAR

€garante 2020 traction

GEÏNTEGREERDE OPLOSSINGEN

Voor maximale productiviteit

Neem een blanco vel papier, jaren onderzoek en een vleugje input van de meest gekwalificeerde experts: onze klanten. Het resultaat is een bedieningsconcept dat nieuwe standaarden zet in bedieningsgemak, aanpasbaarheid en gebruiksvriendelijkheid.

DE IDEALE BESTUURDERSERVARING

Het hart van de Magnum wordt gevormd door de nieuwe Multicontroller-armleuning met geïntegreerde AFS Pro 1200-monitor, die ofwel via de touchscreeninterface of via de Case IH-encoder kan worden bediend. Eendelige submenu's behoren tot het verleden - voorgeprogrammeerde sneltoetsen maken de navigatie zoveel gemakkelijker. Acht programmeerbare knoppen, vier daarvan op de Multicontroller, kunnen worden geprogrammeerd met meer dan 100 functies.

Wilt u het radiovolume vanaf de Multicontroller regelen? Geen probleem; de nieuwe AFS Connect Magnum biedt u de vrijheid om uw werkplek zo te organiseren zoals u wilt.

BEWAAK UW MAGNUM-TRACTOR OP AFSTAND

Via draadloze gegevensoverdracht is uw AFS Connect Magnum altijd in realtime verbonden met uw MyCaseIH-bedieningscentrale. Met MyCaseIH kunt u dezelfde display-instellingen bekijken die uw bestuurder ziet en tegelijkertijd de gegevens beheren die van het veld afkomstig zijn. Tegelijkertijd kan uw dealer de AFS Pro 1200-monitor op afstand openen om uw bestuurder te helpen met de bediening en de instellingen.

WEERGAVE VAN AFS CONNECT

De bedrijfsmanager en dealer kunnen altijd en overal hetzelfde scherm bekijken als de bestuurder in de cabine van de tractor - in realtime!

PROFESSIELE ONDERSTEUNING MET AFS CONNECT

Vergeet stilstandtijd door fouten! U kunt nu samenwerken met uw plaatselijke Case IH-dealer, om hem op afstand onderhouds- en serviceproblemen op te laten lossen en zelfs eventuele reserveonderdelen te

laten identificeren, die u nodig zou kunnen hebben om uw machine draaiende te houden.

FIRMWARE OVER THE AIR (FOTA)

Vergeet ritten naar de dealer; uw Magnum kan draadloos software-updates ontvangen, zodat u toegang hebt tot de nieuwste functies, zodra ze beschikbaar zijn.



HAAL HET MAXIMALE UIT UW TRACTOR

Kopakkermanagement HMC II en AccuTurn Pro met geïntegreerde ISOBUS-compatibiliteit

HMC II

Magnum-modellen zijn voorzien van het kopakkermanagement Headland Management Control II, dat is ontworpen om de bestuurder te helpen wanneer de tractor moet keren op de kopakker. De stappen kunnen op basis van de tijd of de afgelegde afstand worden geprogrammeerd. Bovendien kunnen triggers voor verschillende andere geautomatiseerde functies worden ingesteld, bijvoorbeeld het verlagen van het motortoerental na het heffen van het werktuig. Een kopakkerprocedure kan onder het rijden of bij stilstaande tractor worden opgenomen. De procedure kan handmatig of automatisch worden afgespeeld via de Multicontroller of de AFS Pro 1200-monitor.

NIEUWE GENERATIE COMPATIBILITEIT

Met ISOBUS II kunnen werktuigen eenvoudig, direct vanaf de AFS Pro 1200-monitor worden bediend. Met ISOBUS III regelt het werktuig automatisch bepaalde aspecten van de Magnum. De tractor zal afhankelijk van het werktuig automatisch de rijsnelheid, de stuuroptie, de positie van de hefinrichting en het aftakstoerental aanpassen en de regelventielen bedienen. Het resultaat is een perfecte samenwerking en efficiëntie van werktuig en tractor.

SLIM KEREN OP KOPAKKERS

Onze geheel nieuwe AFS AccuTurn Pro-technologie combineert kopakkermanagement en keren op de kopakker door de hele procedure op de kopakker te automatiseren, door het optimale pad en de optimale snelheid voor het keren te berekenen en het werktuig te bedienen. Ervaar de nieuwe generatie efficiëntie en comfort.

VOORDELEN

- Het geavanceerd kopakkermanagement automatiseert de werkzaamheden, waardoor de bestuurder minder vermoeid raakt en de productiviteit stijgt.
- ISOBUS III optioneel voor optimale efficiëntie; het aangekoppelde werktuig regelt bijvoorbeeld de tractorsnelheid, de stuuroptie, het heffen/neeerlaten van de hefinrichting en het aftakstoerental.
- AccuTurn Pro combineert automatische sturing en functies voor keren op de kopakker voor complete automatisering.

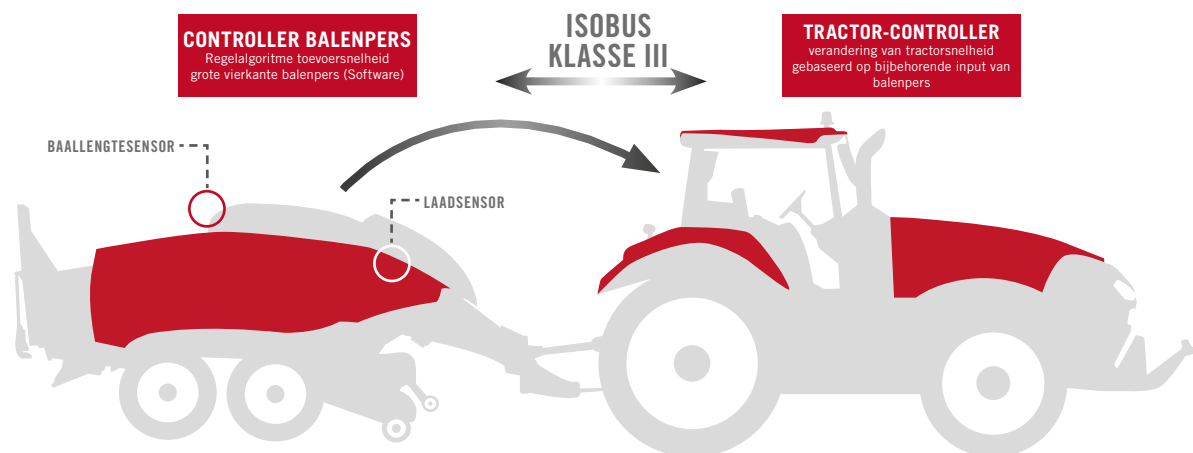



380 AFS



U DENKT AAN UW LANDBOUWWERK

Wij zorgen voor de rest

Bij Case IH zien we het als onze verantwoordelijkheid om de klant altijd bij te staan, wanneer hij of zij een vraag heeft. Onze intensieve aftersaleservice omvat een omvangrijk servicepakket en klantenserviceprogramma, dat overal een antwoord op heeft. Dankzij een sterk lokaal netwerk zijn we altijd bij u in de buurt, wanneer u ons nodig hebt. Onze services lopen uiteen van technische ondersteuning via diagnoses op afstand, ons geavanceerde Firmware Over The Air-systeem, onze draadloze software-updates tot financiering, AFS-vragen, servicecontroles en zelfs de organisatie en levering van de juiste reserveonderdelen. Dat is waar het bij moderne service allemaal om draait.



PRODUCTIEVE TIJD IS ALTIJD EEN PRIORITEIT VOOR ONS

Omdat het dat voor u is

BLIJVEN RIJDEN!

Wanneer u een drukke dag in het verschiet hebt, is het laatste wat u wilt doen, tijd aan het onderhoud van uw tractor besteden. Wanneer u een Magnum-tractor gebruikt, zijn dagelijkse controles en regelmatig onderhoud eenvoudig en snel. Het radiatorpakket is bijvoorbeeld eenvoudig te reinigen en het luchtfilter is gunstig geplaatst voor een snelle inspectie.

Verricht snel uw controles en rijd weg!

MAXIMALE PRODUCTIEVE TIJD, MINIMALE ONDERHOUDSKOSTEN

De Magnum met HI-eSCR2-motortechnologie houdt u aan het werk en beperkt onderhoud en dure stilstand-tijd tot een minimum. De lange onderhoudsintervallen van 600 uur maken slechts een klein deel uit van de vele kenmerken die uw onderhouds- en servicekosten terugdringen.



REMOTE-FUNCTIES

Extra connectiviteit helpt om de productieve tijd te maximaliseren en zorgt dat werknemers op het veld door kunnen werken via ondersteuningsfuncties in de Magnum AFS Connect:

- Serviceondersteuning op afstand: stelt dealers in staat om op afstand te zien wanneer er onderhoud of service nodig is, om op proactieve wijze te bepalen welke onderdelen er nodig zijn, zonder ooit de werkplek te bezoeken.
- Displayweergave op afstand: zorgt dat een bedrijfsleider of dealer exact kan zien wat een bestuurder op het AFS Pro 1200-display in de cabine ziet.
- Firmware Over the Air (FOTA): hiermee kunnen dealers draadloze updates naar bedrijfsfirmware sturen.

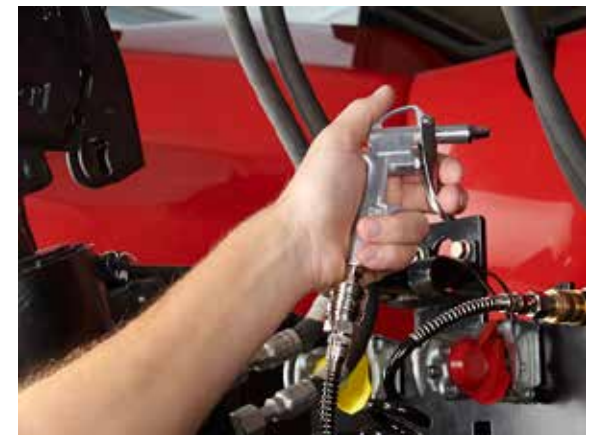

SERVICE TEAM

U denkt aan uw landbouwwerk. Wij zorgen voor de rest

Het Case IH **SERVICE TEAM**, een sterk dealernetwerk dat wordt ondersteund door plaatselijke Case IH-verkoopteams, toonaangevende Case IH-ondersteuningsinstrumenten, moderne trainingsmethodes, de beste assistentie voor vervangingsonderdelen en logistiek van de sector, biedt Case IH klanten een excellente allesomvattende aftersales service, zodat ze aan het werk worden gehouden!

GENUINEPARTS

WIJ HOUDEN UW UITRUSTING RIJDEND.

Uw plaatselijke Case IH-dealer en onze speciale, 24 uur per dag en 7 dagen per week opererende technici van het onderdelencentrum en hun collega's van de logistiek maken allemaal deel uit van het Case IH-serviceteamnetwerk. Deze mensen zijn intensief opgeleid om u te voorzien van ervaren adviezen en uw problemen op te lossen, ervoor te zorgen dat de originele Case IH-onderdelen worden gevonden en verstuurd, zodat u ze de volgende dag of nog eerder al ontvangt, om uw machine altijd in topconditie te houden.



MAXSERVICE

DE KLOK ROND. OVERAL IN HET LAND.

Wanneer u de klok rond werkt, zorgt MaxService ervoor dat u nooit alleen bent. Dit is een speciale hulplijn die u in contact brengt met het Case IH ServiceTeam 24/7. De technici van uw plaatselijke dealer staan klaar om u bij te staan met technische adviezen, software-oplossingen en originele onderdelen. In het piekseizoen houden wij u aan het werk met assistentie bij pech.



SAFEGUARD

DRIE JAAR SAFEGUARD-GARANTIE

De beste dingen komen in drieën: dankzij onze extreem hoge kwaliteitsstandaarden en de constante verbeteringen van onze producten kunnen we drie jaar fabrieksgarantie bieden. De garantie dekt alle benodigde reparaties in het tweede en derde jaar die onder de basisgarantie vallen. Voor elke garantiereparatie worden arbeidskosten en originele Case IH-onderdelen berekend, zonder dat u onverwachte kosten oploopt. Voorwaarden en bepalingen zijn van toepassing; bel uw plaatselijke Case IH-dealer voor nadere informatie!



OPTIMALE FINANCIERINGSOPLOSSING VOOR ELKE IN- VESTERING.

CNH Industrial Capital is het financieringsbedrijf van Case IH. Onze werknemers zijn financiële experts met een jarenlange ervaring in de landbouwsector. Niet alleen weten we alles over de producten van Case IH en de markt, maar we begrijpen ook de individuele vereisten van uw onderneming. Daarom zijn we altijd in staat om een financiële oplossing voor uw nieuwe investeringen te bieden die specifiek op uw operationele vereisten is afgestemd. Onze belangrijkste doelstelling is het verbeteren van de rentabiliteit van uw investeringen!



STEYR CASE
IVECO IVECO
ASTRA BUS
MAGIRUS
FPT
Genuine Parts
HI PERFORMANCE
CNH
INDUSTRIAL
www.cnhindustrial.com
ENGINE OIL FILTER
FILTRE COMBUSTIBLE - FILTRE A CARBURANT - ADAPTEZ-VOUS
FILTRO DE COMBUSTIBLE - FILTRO DE COMBUSTIBLE
47368538

DUURZAAMHEID

Deel van alles wat we doen



HET GEBRUIK VAN NATUURLIJKE BRONNEN
BEPERKEN DOOR VAN FOSSIELE
BRANDSTOFFEN OVER TE STAPPEN NAAR EEN
HERNIEUWBAAR ENERGIESYSTEEM



DE PRODUCTIVITEIT VAN DE LANDBOUW
VERHOGEN OM **DE BESCHIKBAARHEID VAN
VOEDSEL** TE VERBETEREN



DE **IMPACT OP HET MILIEU** VERLAGEN EN HET
ENERGIEVERBRUIK IN ALLE
BEDRIJFSPROCESSEN OPTIMALISEREN



MEER GELEGENHEDEN CREËREN VOOR DE
UITWISSELING VAN **IDEEËN** EN **GOEDE
WERKPRAKTIJKEN** MET ALLE **BETROKKENEN**

Case IH maakt deel uit van CNH Industrial, één van 's werelds kapitaalgoederenbedrijven. Het bedrijf legt de focus sterk op haar verantwoordelijkheden ten aanzien van het milieu en was al negen keer leider in de duurzaamheidsindex van Dow Jones.

Binnen de CNH Industrial-groep:

- wordt 91% van het afval teruggewonnen
- wordt 27,5% van het gebruikte water gerecycled en
- is 56% van de elektriciteit afkomstig van hernieuwbare bronnen.

Wereldleider in de kapitaalgoederensector zijn, brengt grote verantwoordelijkheden met zich mee. Dit betekent dat we rekenschap moeten afleggen voor iedere activiteit die we uitvoeren. Onze verantwoordelijkheid stopt niet bij de fabriek en we zetten ons er enorm voor in om proactief te zijn als het aankomt op bredere globale kwesties in verband met duurzaamheid.

Door de jaren heen was het doel van ons onderzoeks- en ontwikkelingswerk om ervoor te zorgen dat onze producten

steeds hogere normen blijven stellen op het gebied van veiligheid en milieuvriendelijkheid. In plaats van onze klanten te limiteren tot een keuze tussen lage bedrijfskosten of milieuvriendelijkheid, is onze strategie om producten te bieden die in beide aspecten voorzien.

Door innovatieve producten en oplossingen te leveren die milieuverantwoorde bedrijfspraktijken mogelijk maken, draagt Case IH bij aan de aanpak van wereldwijde problemen zoals klimaatverandering. Hedendaagse bedrijven hebben te maken met complexe en onderling met elkaar verweven uitdagingen die een flexibele benadering van duurzaamheid vereisen; een scenario dat volgens Case IH een belangrijke stimulans is voor het creëren van lange-termijn waarde voor alle betrokkenen, en dit is een kerndoelstelling van het merk.

De ingenieurs van Case IH zijn gefocust op het produceren van machines die niet alleen op het land, maar die met het land werken.

STIMULANSEN OM DE DUURZAAMHEID TE VERBETEREN:

- De noodzaak om voedsel te verschaffen aan een groeiende bevolking
- Het belang van bodembescherming voor toekomstige generaties
- Het ontwikkelen van duurzame landbouwsystemen
- Het vergroten van publieke bewustwording
- De betrokkenheid van mensen stimuleren



MODELLEN	Magnum™ 310	Magnum™ 340	Magnum™ 380	Magnum™ 400
MOTOR				
Aantal cilinders	6			
Type	Common-rail dieselmotor met 24 kleppen, turbocompressor en intercooler, HI-eSCR2-nabehandelingssysteem			
Emissieniveau	EU Fase V			
Inhoud [cm³]	8.700			
Maximumvermogen ECE R120 ¹⁾ Vermogensmanagement ²⁾ [kW/pk(CV)]	281 / 382	301 / 409	320 / 435	- / -
Maximumvermogen ECE R120 ¹⁾ [kW/pk(CV)]	255 / 347	275 / 374	307 / 418	320 / 435
... bij motortoerental [rpm]	1.800			
Nominaal vermogen ECE R120 ¹⁾ Vermogensmanagement ²⁾ [kW/pk(CV)]	255 / 347	276 / 375	305 / 415	- / -
Nominaal vermogen ECE R120 ¹⁾ [kW/pk(CV)]	229 / 311	250 / 340	279 / 379	291 / 396
... bij motortoerental [rpm]	2.200			
Maximumkoppel vermogens management ²⁾ [Nm bij 1.300-1.400 tpm]	1.708	1.800	1.850	-
Max. koppel [Nm bij 1.300-1.400 tpm]	1.531	1.671	1.850	1.850
Koppeltoename standaard / met motorvermogensmanagement ²⁾ [%]	40 / 40	40 / 37	39 / 27	33 / -
Inhoud brandstoftank diesel PowerDrive / CVXDrive / Rowtrac / AdBlue [liters]	678 / 617 / 674 / 99			
TRANSMISSIE				
18x4 PowerDrive 40 km/u	●	●	-	-
19x4 PowerDrive 40 km/u Eco of 50 km/u	○	○	-	-
21x5 PowerDrive 40 km/u Eco of 50 km/u Eco	-	-	-	●
CVXDrive-transmissie, continu variabel van 0 tot 40 km/u Eco of 0 tot 50 km/u	○	○	●	-
Powershuttle - links en rechts	●			
Differentieelblokkering achteras	Elektrohydraulisch			
Bedrijfsrem	Hydraulisch bediende natte meerschijvenrem, zelfafstellend			
AFTAKAS (PTO)				
Type inschakeling	Elektrohydraulisch			
Standaard toerentallen (optie)	1.000 (540/1.000)			
... bij motortoerental [rpm]	1.803 (1.592/1.803)			
Standaard astype (optie)	1 3/4" 20 spiebanen (1 3/8" 6 spiebanen (540 tpm) of 1 3/8" 21 spiebanen (1.000 tpm) of 1 3/4" 20 spiebanen (1.000 tpm))			
FRONTHEF EN -AFTAKAS				
Frontaftakas 1.000 toeren bij 1.804 tpm	○			
Hefvermogen fronthefinrichting [kg]	4.070			
VOORAS				
Categorie vooras Standaard (Optie)	Cat. 4.75 (Cat. 5)	Cat. 5 (-)	Cat. 5 (-)	Cat. 5 (-)
Voorasvering	○	○	○	○
Stuurhoek [°]	55			
Min. draaistraal ³⁾ spoorbreedte-instelling 1.800 mm [m]	5,3			
HYDRAULISCH SYSTEEM				
Systeemtype	Pomp met variabele opbrengst, druk- en stroomcompensatie			
Max. pompdebiet Standaard / Hoog debiet / Dubbel debiet [l/min]	166 / 221 / 282			
Systeemdruk [bar]	210			
Besturingstype	Elektronische bediening hefinrichting (EHC) met Hitch Ride Control, optionele hydraulische topstang en automatische stabilisators optioneel			
Max. hefvermogen [kg]	11.700	11.700	10.929	10.929
Hefvermogen OECD over het hele bereik op 610 mm [kg]	10.022	10.022	10.884	10.884
Max. aantal regelventielen achter	4 elektronische regelventielen standaard, 5e en 6e optioneel - Power Beyond-aansluiting of aansluiting voor lagedrukretour met individuele timer- en debietregelingen regelventielen			
Timerregeling regelventielen	0 - 30 seconden op alle modellen			
Categorietype	Cat. III / IVN optioneel	Cat. III / IVN optioneel	Cat. IV	Cat. IV
Wielslipregeling	○	○	○	○

MODELLEN	Magnum™ 310	Magnum™ 340	Magnum™ 380	Magnum™ 400
GEWICHT				
Indicatie transportgewicht standaard / geveerde vooras [kg]	10.910 / 11.415	11.730 / 12.190	11.730 / 12.190	11.730 / 12.190
Toelaatbaar totaalgewicht Cat. 4.75 / Cat. 5 vooras [kg]	17.530 / 17.850	- / 18.000	- / 18.000	- / 18.000
Max. toelaatbaar gewicht voorzijde Cat. 4.75 / Cat. 5 vooras [kg]	6.030 / 6.350	- / 7.760	- / 7.760	- / 7.760
Max. toelaatbaar gewicht achteras [kg]	11.500	11.500	11.500	11.500
AFMETINGEN ³⁾				
A: Totale lengte alleen drager / frontheinrichting / frontgewichten [mm]	6.015 / 6.295 / 6.225	6.015 / 6.295 / 6.225	6.015 / 6.295 / 6.225	6.015 / 6.295 / 6.225
met heavy-duty achteras [mm]	- / - / -	6.299 / 6.575 / 6.505	6.299 / 6.575 / 6.505	6.299 / 6.575 / 6.505
B: Totale hoogte [mm]	3.375	3.375	3.375	3.375
C: Totale breedte (over verlengstuk achterspatborden) [mm]	2.550	2.550	2.550	2.550
D: Wielbasis PowerDrive / CVXDrive / Cat. 5 achteras [mm]	3.055 / 3.105 / -	3.055 / 3.105 / 3.155	- / 3.155 / 3.155	3.155 / - / 3.155
E: Hoogte vanaf midden achteras tot hoogste punt [mm]	2.488	2.488	2.488	2.488
F: Spoorinstelling vóór [mm]	1.560 - 2.256	1.560 - 2.256	1.560 - 2.256	1.560 - 2.256
achter [mm]	1.470 - 2.294	1.470 - 2.294	1.470 - 2.294	1.470 - 2.294
STANDAARDBANDEN ⁴⁾				
Vóór	600 / 70 R30	600 / 70 R30	600 / 70 R30	600 / 70 R30
Achter	710 / 70 R42	710 / 70 R42	710 / 70 R42	710 / 70 R42

MODELLEN	Magnum™ 380 CVXDrive Rowtrac	Magnum™ 400 Rowtrac
GEWICHT		
Indicatie transportgewicht Cat. 5 / Cat. 5 geveerde vooras [kg]	16.653 / 17.113	16.653 / 17.113
Toelaatbaar totaalgewicht [kg]	24.500	
AFMETINGEN ³⁾		
A: Totale lengte alleen drager / frontheinrichting / frontgewichten [mm]	6.015 / 6.295 / 6.225	6.015 / 6.295 / 6.225
B: Totale hoogte [mm]	3.450	3.450
C: Totale breedte met rupsbanden van 600 mm / 762 mm [mm]	2.540 / 2.990	2.540 / 2.990
D: Wielbasis [mm]	3.155	3.155
E: Hoogte tot midden aandrijfwiel [mm]	1.243	1.243
F: Spoorinstelling vóór [mm]	1.560 - 2.256	1.560 - 2.256
achter [mm]	1.470 - 2.294	1.470 - 2.294
STANDAARDBANDEN ⁴⁾		
Vóór	620 / 75 R30	620 / 75 R30
SPOORBREEDTE		
Beschikbare spoorbreedte Standaard / Optie [mm]	610 / 762	610 / 762
Beschikbare spoorbreedte Standaard (Control Traffic Kit) [cm]	193, 203 en 224 (305)	193, 203 en 224 (305)

– niet leverbaar ³⁾ Met standaardbanden ⁴⁾ Andere banden op verzoek

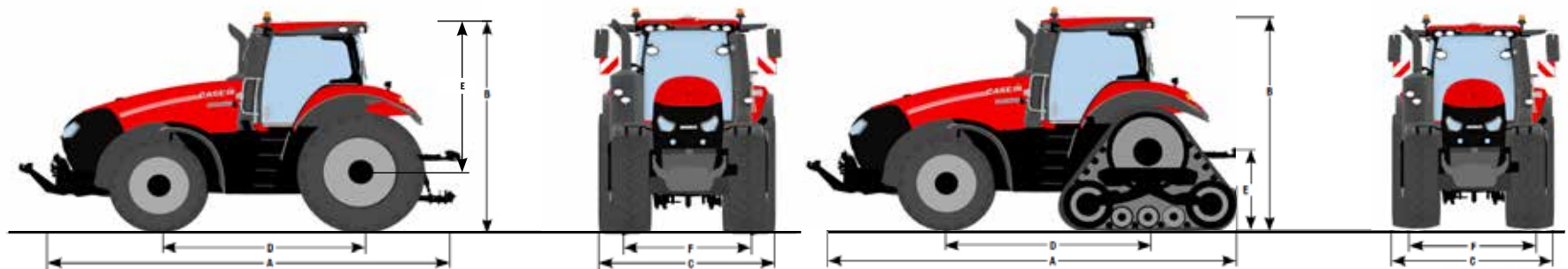

CNH Industrial Österreich GmbH
Steyrer Straße 32, A-4300 St. Valentin – Oostenrijk

Gratis telefoonnummer: 00 800 22 73 44 00

 Veiligheid kan geen kwaad! Lees voor gebruik van de apparatuur altijd eerst de gebruikershandleiding. Controleer de apparatuur altijd voor gebruik en verzeker u ervan dat deze naar behoren werkt. Volg de productveiligheidsborden en gebruik eventueel meegeleverde veiligheidsmiddelen. Dit document werd voor internationale publicatie uitgegeven. De standaard- en optionele uitrusting, evenals de beschikbaarheid van individuele modellen kunnen per land verschillen. Case IH behoudt zich het recht voor om op ieder willekeurig moment en zonder voorafgaande kennisgeving, wijzigingen aan het ontwerp en de technische uitrusting aan te brengen, zonder dat dit enige consequenties zal hebben, direct of indirect, ten aanzien van reeds verkochte modellen. Hoewel alles in het werk gesteld zal worden om de specificaties, beschrijvingen en afbeeldingen in deze brochure op het moment van drukken zo accuraat mogelijk te laten zijn, kunnen deze zonder voorafgaande kennisgeving worden gewijzigd. Het is mogelijk dat op afbeeldingen de optionele uitrusting wordt weergegeven en niet altijd de standaarduitrusting. Case IH raadt gebruik van **AKCELA**-smeermiddelen aan.



CASE IH
AGRICULTURE
FOR THOSE WHO DEMAND MORE